

Interliving Bad Serie 3720



5 ★★★★★
Jahre*
Hersteller
Garantie

Interliving
Bad Serie
3720



Hochwertige Qualität

Beste Verarbeitung und intelligente Funktionen machen aus Interliving-Produkten langlebige Begleiter. Ob Farbe, Material oder Funktion – Interliving-Möbel bieten Ihnen zahlreiche Individualisierungs-Möglichkeiten für höchste Qualitätsansprüche.

5 Jahre Garantie

Interliving-Produkte im Möbelbereich werden nach den RAL-Güterichtlinien der Deutschen Gütegemeinschaft Möbel e. V. produziert. Sie erhalten Garantie auf Materialbeschaffenheit sowie fachgerechte Verarbeitung aller Interliving-Möbel.

Interliving Bad Serie 3720



Interliving
Bad Serie
3720



Besonderheiten

- Aufsatzwaschbecken in Weiß und Schwarz erhältlich
- Armatur in Chrom und Schwarz (optional gegen Mehrpreis)
- Organisch geformte Griffmulde
- Akzentuierende Griffmuldenbeleuchtung mit Kalt- und Warmlicht (optional gegen Mehrpreis)
- Innenbeleuchtung für den Midischrank (optional gegen Mehrpreis)
- Runder Spiegel wahlweise mit ca. 60, 80 oder 100 cm Durchmesser
- Umlaufende LED-Beleuchtung mit Kalt- und Warmlicht inkl. Touch-Funktion beim Spiegel
- 2-armiger Handtuchhalter in Chrom (optional gegen Mehrpreis)
- Fronten mit raffinierter Anti-Fingerprint Beschichtung

Interliving Bad Serie 3720

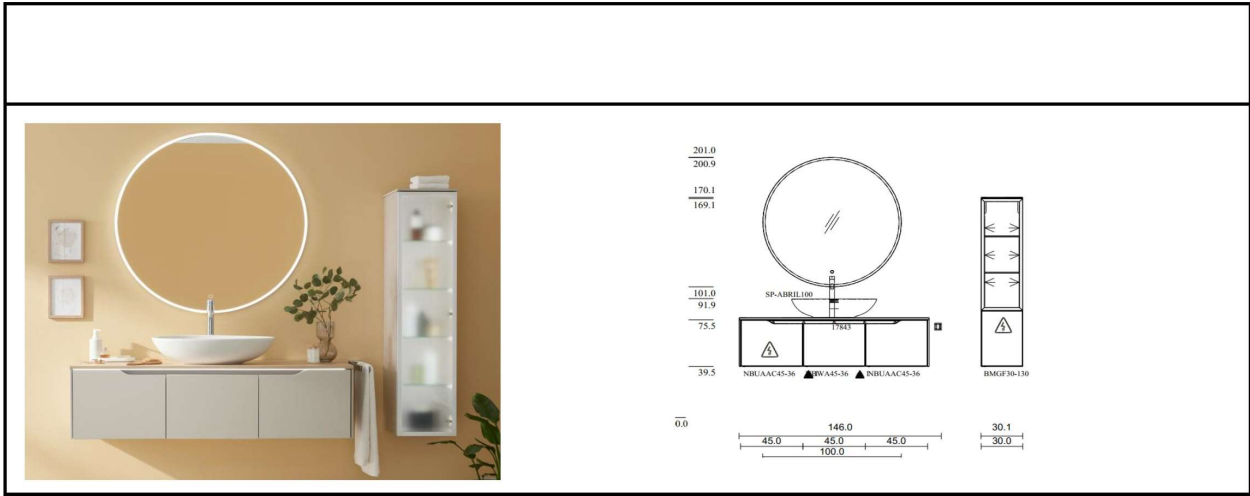

Programm: 945 Easytouch
Preisgruppe: 4
Frontausführung: 969 Lacklaminat,Sand ultramatt, IL945
Korpusfarbe: 122 Sand
Akzentfarbe:
Abdeckbodenfarbe: 122 Sand
Wangenfarbe: 122 Sand
Regalfarbe:
Sockelfarbe:
Arbeitsplattendekor: 362 Eiche Como
Korpusausführung: 122 Sand
Griff: 004 Griffmulde Weiß
Bohrbild:

Vorzugskombination

Pos.	Stk.	Kurzbezeichnung	Typen-Nr.	Anschlag	Breite (mm)	Höhe (mm)	Tiefe (mm)	Beschreibung	Preis
	1	NBWA45-36	67333		450	360	461	Waschtischschrank 45cm LineN	
	1	NBUAAC45-36	67361	L	450	360	461	Abschluss-Auszugschrank Curve LineN 45cm Links	
	1	NBUAAC45-36	67361	R	450	360	461	Abschluss-Auszugschrank Curve LineN 45cm Rechts	
	1	87735	87735		615	145	360	Aufbauwaschtisch Olive 61 Keramik weiß	
	2	BUW10-36	10786		10	360	483	Abschlusswanne für Unterschrank	
	1	ADB1649	16849		1373	16	485	Abdeckboden als WT-Platte 16mm Eiche Como 362	
	1	AP-AUS	9352					Ausschnitt in WT-Platte	
Gesamtwert Basis									1.499,-
	1	SP-ABRIL100						Spiegel Abril mit LED-Beleuchtung 1000mm	
Gesamtwert Spiegel									369,-
	1	WF30-130	26493	R				Midischrank Flat 30cm, Glas&Rahmen weiß matt #431	
	1	PTO01-BS	6333					Mechanische Öffnungsunterstützung mit Bohrschablone	
	1	ADB1038	10838					Abdeckboden 10mm in Sand	
Gesamtwert Midischrank									459,-
	1	MP-NGML	7983					Mehrpriis für LED-Lichtausführung der Griffmulde	
	1	LSET-SMART36-FB	15049					LED-Startset mit Fernbedienung 36Watt	
	1	SIBOX	15195					SIBOX Sichtersicherheitsbox Glasgow	
Gesamtwert Beleuchtung LED Griffmulde									329,-
	1	LSET-SMART36-	15055					LED-Startset ohne Fernbedienung 36Watt	
	1	LSIDHW-3	15440					LED Schrankinnenleuchte Hide h860mm	
	1	SIBOX	15195					SIBOX Sichtersicherheitsbox Glasgow	
Gesamtwert LED Schrankinnenleuchte									219,-
	1	17843	17843					WT Armatur, Kludi Pura o.Ablaufgarn.chrom	279,-
	1	HTHA2	3372					Handtuchhalter chrom 2-armig #044	79,-

Änderungen und Irrtümer vorbehalten! Maße: B/H/T ca.

26 ORGANISCHE ELEGANZ



Interliving Bad Serie 3720



Interliving Bad Serie 3720

Stilvoller Purismus – Vielseitige Ästhetik.

Die Produktlinie 3720 verkörpert die Essenz des skandinavischen Designs. Mit ihrem organischen Waschtisch und den abgerundeten, geschwungenen Curve Fronten bietet 3720 eine harmonische Struktur. Die dezenten Effektbeleuchtungen und sanften Farben setzen stilvolle Akzente. Ein faszinierendes Spiel mit Gegensätzen – geradlinig und filigran, geschwungen und weich – verleiht den Produkten eine einzigartige Ästhetik. Hier trifft Minimalismus auf Natürlichkeit, wodurch eine klare, aber dennoch einladende Gestaltung entsteht, die Flexibilität und Eleganz in jedem Badezimmer garantiert.

Aufsatzwaschtisch OLIVE – Eleganz trifft auf Funktionalität

Der Waschtisch OLIVE fällt besonders durch seine organische Formgebung in Ihrem Badezimmer auf. Sein minimalistisches Design fügt sich harmonisch in jedes Ambiente ein und setzt zugleich markante Akzente.

- | | |
|--------------------------------------|--------------------------------------|
| 04 Unsere Möbelqualität | 12 Technische Informationen |
| 05 nBOX Schubkastensystem | 14 Möbelkonfiguration |
| 06 Sortimentsübersicht 3820 | 78 Beimöbel |
| 08 Individuelle Gestaltung | 87 Zubehör |

UNSERE MÖBELQUALITÄT

Das Materialportfolio der Produktlinie 3720 bietet eine Vielfalt von Qualitätsmerkmalen. Haptisch angenehme Fronten, langlebige und robuste Korpusse aus hochwertigen Materialien und eine modulare Planungsmöglichkeit.

10
JAHRE
KULANZ

DOPPELTES VERSPRECHEN

Ein sicheres Gefühl ist uns viel wert: Um Sie noch besser unterstützen zu können, verdoppeln wir unsere Kulanzleistungszeit von 5 auf 10 Jahre. Diese umfassende Leistung gilt für alle von uns produzierten Möbel in den Bereichen Küche, Bad und Wohnen.

MADE IN GERMANY

MADE IN GERMANY

Ausgesuchte Materialien, exzellente Verarbeitung, Perfektion bis ins Detail: Unsere Möbel werden nach höchsten Qualitätskriterien entwickelt und gefertigt.

WANDHÄNGEND MONTIERBAR

Alle Badezimmer-Waschtischränke sind serienmäßig mit einem Schwerlastbeschlag zur wandhängenden Montage ausgestattet.

SENSYS SCHARNIERE

Alle Schränke besitzen die neueste Scharniertechnik. Dank der innovativen und langlebigen Silent System-Dämpfung schließen die Türen gleichmäßig und geräuschlos.

IDEAL FÜR BADEZIMMER

Vorgezogene, verschraubte und beidseitig lackierte Rückwände sorgen für eine gute Luftzirkulation und sind deutlich weniger anfällig für Feuchtigkeit.



DAS EXKLUSIVE SCHUBKASTENSYSTEM

Das innovative nBOX-Schubkastensystem setzt Maßstäbe im Interieur und bietet Premium-Design und -Technik zu attraktiven Preisen im Serienstandard.

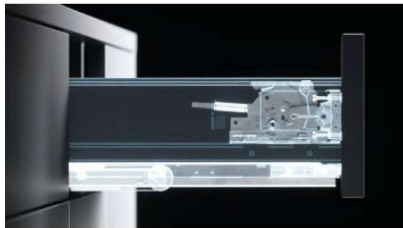

MORE DESIGN.

Das nBOX-System im zeitlosen Schiefergrau sorgt für eine elegante Optik des gesamten Interieurs. Mit einer Zarge von gerade einmal 10,7 mm verbindet die nBOX eine schlanke und moderne Ästhetik mit hoher Stabilität. Die innovative Unterflurschiene ist unsichtbar verbaut und dank der einfachen Justage der nBOX ist ein präzises und gleichmäßiges Fugenbild garantiert.



MORE COMFORT.

Das nBOX-Schubkastensystem überzeugt durch eine perfekt abgestimmte Dämpfung mit Selbsteinzug. Auch bei hoher Traglast bietet es einen sanften und komfortablen Lauf sowie eine hohe Seitenstabilität. Je nach Maß liegt die Gesamtbelastung zwischen 40 und 70 kg.



MORE CHOICES.

Die nBOX ist optional mit Glasseite oder in geschlossener Auszugbox lieferbar. Design-Profile und Design-Cover bieten die Möglichkeit, das nBOX-Design individuell zu gestalten und farbliche Akzente zu setzen. Alle Cover und Profile können werkzeuglos mit einem Handgriff eingesetzt und ausgetauscht werden.

SORTIMENTSÜBERSICHT 3720

Für Ihre Badplanung stehen Ihnen 6 Möbelbreiten für Einzelwaschtische zur Verfügung. Passend zu den Breiten erhalten Sie eine Auswahl an Waschtischschränken, Spiegelschränken oder Spiegeln, Beimöbeln und Zubehör.

	YAZZ 36 36 cm	OVO 45 45 cm	WB 0002 W 520C 51.9 cm	WB 0517 C 600C 60 cm	PURO 60 60 cm
	60 cm	105 cm	120 cm	140 cm	
Höhe: 360 mm					
Höhe: 432 mm					
Höhe: 360 mm		*	*	*	
Höhe: 432 mm		*	*	*	

* Auch als gespiegelte Variante bestellbar.

WASCHTISCHE

Die Waschtische sind in Breiten von 36 bis 80 cm verfügbar.

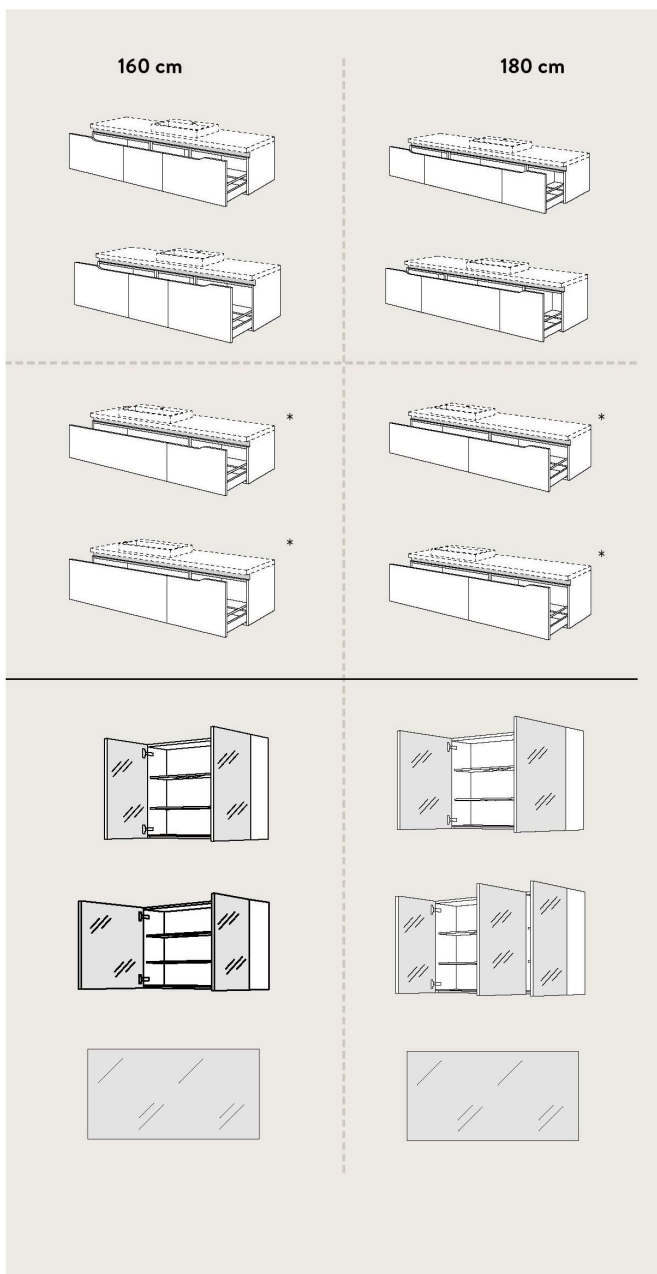

UNTERSCHRÄNKE

Je nach gewünschter Breite des Waschtisches können Sie aus passenden Unterschränkooptionen wählen, die in den Höhen 360 mm und 432 mm verfügbar sind.

SPIEGELSTRÄNKE & SPIEGEL

Spiegelschränke sind mit doppelt verspiegelten Türen und soft-close Scharnieren ausgestattet. Auf Wunsch mit innenliegender Doppelsteckdose und fernsteuerbarer Emotion-Beleuchtung erweiterbar.

Spiegel haben einen eingebauten Touch-Sensor mit integrierter LED-Beleuchtung. Spiegel vom Typ ERIKA sind zudem beheizbar.

Spiegelvarianten:
— = LED Beleuchtung
• = Touch-Dimmer



SORTIMENTSÜBERSICHT 3720

Für Ihre Badplanung stehen Ihnen 2 Möbelbreiten für Doppelwaschtische zur Verfügung. Passend zu den Breiten erhalten Sie eine Auswahl an Waschtischschränken, Spiegelschränken oder Spiegeln, Beimöbeln und Zubehör.

YAZZ 36
36 cm



OVO 45
45 cm

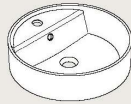

WB 0002 W 520C
51.9 cm

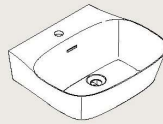

WB 0517 C 600C
60 cm

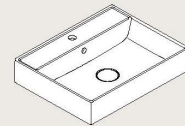

Die Aufsatzwaschtische ab 60 cm Breite sind ab einer Gesamtbreite von 180 cm für Doppelwaschtische verfügbar.

**120 cm
Doppelwaschtisch**

Höhe:
360 mm

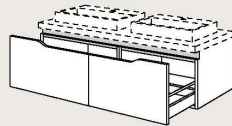

Höhe:
432 mm

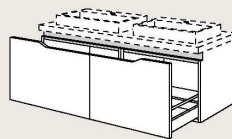

**180 cm
Doppelwaschtisch**

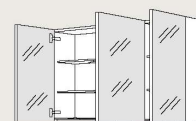
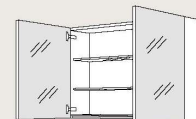
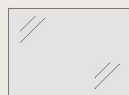
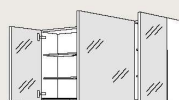
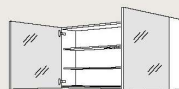
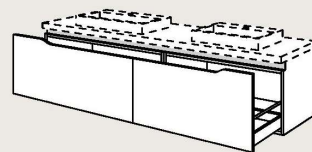
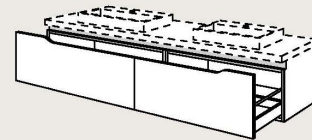

* Auch als gespiegelte Variante bestellbar.

Interliving Bad Serie 3720

WASCHTISCHE

Die Waschtische sind in Breiten von 36 bis 61 cm verfügbar.

PURO 60
60 cm

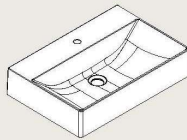

SLIM SQUARE 60
60cm

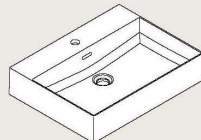

OLIVE 61
61 cm

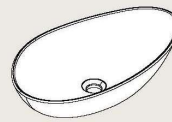

UNTERSCHRÄNKE

Je nach gewünschter Breite des Waschtisches können Sie aus passenden Unterschränkooptionen wählen, die in den Höhen 360 mm und 432 mm verfügbar sind.

SPIEGELSCHRÄNKE & SPIEGEL

Spiegelschränke sind mit doppelt verspiegelten Türen und soft-close Scharnieren ausgestattet. Auf Wunsch mit innenliegender Doppelsteckdose und fernsteuerbarer Emotion-Beleuchtung erweiterbar.

Spiegel haben einen eingebauten Touch-Sensor mit integrierter LED-Beleuchtung. Spiegel vom Typ ERIKA sind zudem beheizbar.

Spiegelvarianten:
— = LED Beleuchtung
● = Touch-Dimmer



ERIKA



GRAYCE



ABRIL



INDIVIDUELLE GESTALTUNG

Hier finden Sie ein umfangreiches Sortiment an Waschtischen, Dekoren und Griffen.

WASCHTISCHAUSFÜHRUNGEN



Aufbauwaschtisch YAZZ 36
Keramik, Weiß Hochglanz, inkl. Permanentventil mit keramischer Abdeckung



Aufbauwaschtisch YAZZ 36
Keramik, Schwarz matt, inkl. Permanentventil mit keramischer Abdeckung



Aufbauwaschtisch OVO 45
Keramik, Weiß Hochglanz mit Hahnlochbohrung und Überlauf



Aufbauwaschtisch OVO 45
Keramik, Schwarz Matt mit Hahnlochbohrung und Überlauf



Aufbauwaschtisch WB 0002 W 520C
Mineral Composite, Weiß Hochglanz mit Hahnlochbohrung und Überlauf



Aufbauwaschtisch OLIVE 61
Keramik, Weiß Hochglanz ohne Amaturenbank und ohne Überlauf



Aufbauwaschtisch OLIVE 61
Keramik, Schwarz matt ohne Amaturenbank und ohne Überlauf



Aufbauwaschtisch WB 0517 C 600C
Mineral Composite, Weiß Hochglanz mit Hahnlochbohrung und Überlauf



Möbelwaschtisch PURO 60
Duratek®, Weiß matt mit Hahnlochbohrung, ohne Überlauf



Möbelwaschtisch PURO 60
Duratek®, Schwarz matt mit Hahnlochbohrung, ohne Überlauf



Aufbauwaschtisch SLIM SQUARE 60
Keramik, Weiß Hochglanz mit Hahnlochbohrung und 1 Überlauf



Aufbauwaschtisch SLIM SQUARE 60
Keramik, Grau matt mit Hahnlochbohrung und 1 Überlauf



Aufbauwaschtisch SLIM SQUARE 60
Keramik, Schwarz matt mit Hahnlochbohrung und 1 Überlauf

Interliving Bad Serie 3720



Möbelwaschtisch PURO 80
Duratek®, Weiß matt mit
Hahnlochbohrung, ohne Überlauf



Möbelwaschtisch PURO 80
Duratek®, Schwarz matt mit
Hahnlochbohrung, ohne Überlauf



Aufbauwaschtisch WB 0517 C 800C
Mineral Composite, Weiß Hochglanz mit
Hahnlochbohrung und Überlauf



Aufbauwaschtisch SLIM SQUARE 80
Keramik, Weiß Hochglanz mit
Hahnlochbohrung und 1 Überlauf



Aufbauwaschtisch SLIM SQUARE 80
Keramik, Grau matt mit
Hahnlochbohrung und 1 Überlauf



Aufbauwaschtisch SLIM SQUARE 80
Keramik, Schwarz matt mit
Hahnlochbohrung und 1 Überlauf

WASCHTISCHPLATTENAUSFÜHRUNGEN

Auch als Regalfarben lieferbar.



193 Alpinweiß

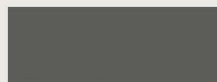

194 Schiefergrau

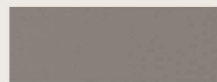

071 Taupegrau



127 Schwarz



354 Beton schiefergrau
Nachbildung



320 Marmor Venato Nero
Nachbildung

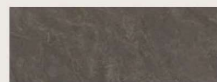

350 Granit Bronze
geflammt Nachbildung



198 Eiche Sierra
Nachbildung



097 Eiche Havanna
Nachbildung



362 Eiche Como
Nachbildung



399 Nussbaum Milano
Nachbildung

Interliving Bad Serie 3720

INDIVIDUELLE GESTALTUNG

Die Wahl der Materialien für Front, Abdeckböden und Griffe bestimmt die Preisgruppe Ihrer Konfiguration. Bitte geben Sie bei Ihrer Bestellung an, für welche Farbvarianten Sie sich entschieden haben.



FRONTAUSFÜHRUNGEN

Front und Korpus sind frei kombinierbar, die Abdeckböden sind nur bei der Konfiguration der Beimöbel relevant.

Preisgruppe 3

490 Lack, Alpinweiß Premium matt ²	488 Lack, Weiß Premium matt ²	483 Lack, Macchiato Premium matt ²	491 Lack, Schiefergrau Premium matt ²	492 Lack, Koralle Premium matt ²
494 Lack, Jade Premium matt ²	495 Lack, Olive Premium matt ²	485 Lack, Sky Premium matt ²	496 Lack, Schwarz Premium matt ²	

Preisgruppe 4

969 Lacklaminat, Sand ultramatt ¹	970 Lacklaminat, Taupegrau ultramatt ¹	964 Lacklaminat, Mineralgrün ultramatt ¹	963 Lacklaminat, Rostrot ultramatt ¹	966 Lacklaminat, Fjordblau ultramatt ¹

KORPUSAUSFÜHRUNGEN

Auch als Regalfarben lieferbar.

193 Alpinweiß	106 Weiß	122 Sand	133 Macchiato
071 Taupegrau	194 Schiefergrau*	127 Schwarz	

* Auch als Korpusinnendekor verfügbar (Mehrpreis-Nr. 7947). Das Innendekor ist nur beim Korpusdekor 194 Schiefergrau (außen) wählbar.

Korpusbeschaffenheit: Beidseitig mit Melaminharz beschichtet, PP-Kante, hintere Kante mit Feuchtigkeitsschutz belegt.

¹ Lacklaminatfront mit Anti-Fingerprint-Beschichtung, umlaufend mit polymerer Kante in Frontfarbe. Türinnenseite in Frontfarbe.

² Lackfront mit Anti-Fingerprint-Beschichtung, umlaufend mit polymerer Kante in Frontfarbe. Türinnenseite in Frontfarbe.

Interliving Bad Serie 3720

GRIFFPROFILAUSFÜHRUNGEN



ABDECKBODEN- UND WANGENAUSFÜHRUNGEN

Lacklaminat / Lack, Premium matt



Matt



TECHNISCHE INFORMATIONEN

Alles auf einen Blick: Informationen zu Waschtischmaßen, Installationsvorgaben und Dekor-Materialien finden Sie hier.

EINZELWASCHTISCHE

Alle Maße sind in Millimetern angegeben.

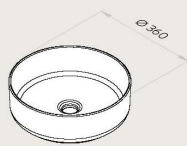

YAZZ 36

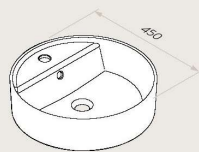

OVO 45

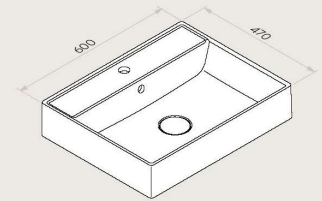

WB 0517 C 600C

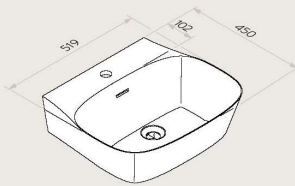

WB 0002 W 520C

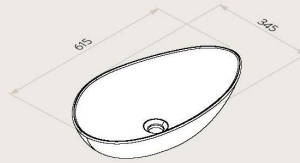

OLIVE 61

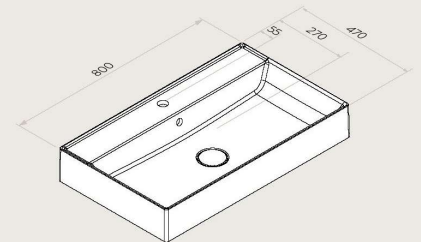

WB 0517 C 800C

INSTALLATIONSSKIZZE

Um die Montage unserer Badmöbel zu erleichtern, finden Sie in dieser Darstellung die geeignete Positionierung der Möbel zu den Wasseranschlüssen. Alle Maße sind in Millimetern angegeben.

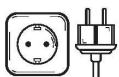
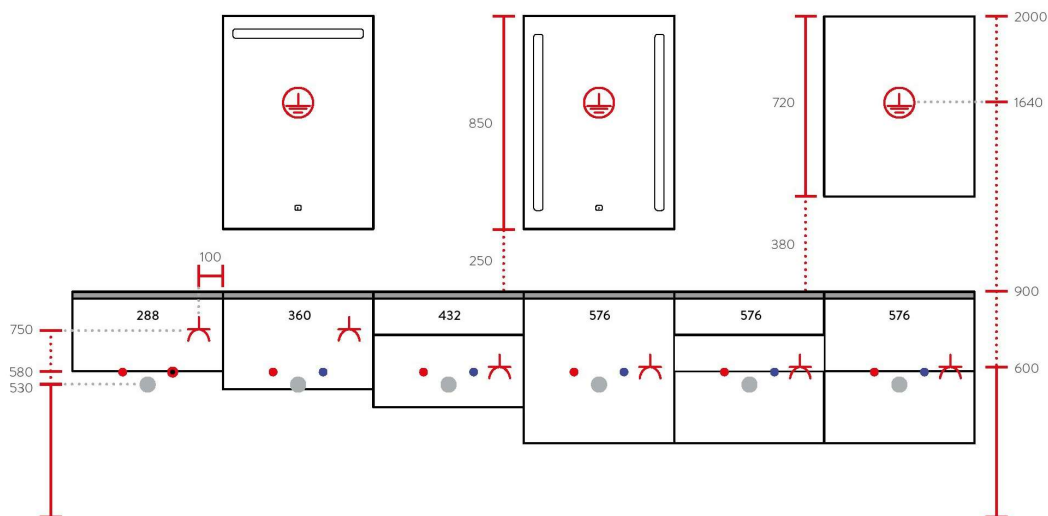

Steckdosentyp F
für die Länder: BG, DE, EE, FI, GR, IS, HR, LV, LT, LU, NL, NO, AT, PT, RO, SE, SI, ES, HU

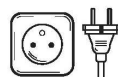

Steckdosentyp E
für die Länder: BE, FR, PL, SK, CZ, GF, PF, NC, RE



Steckdosentyp J
für die Länder: CH, LI

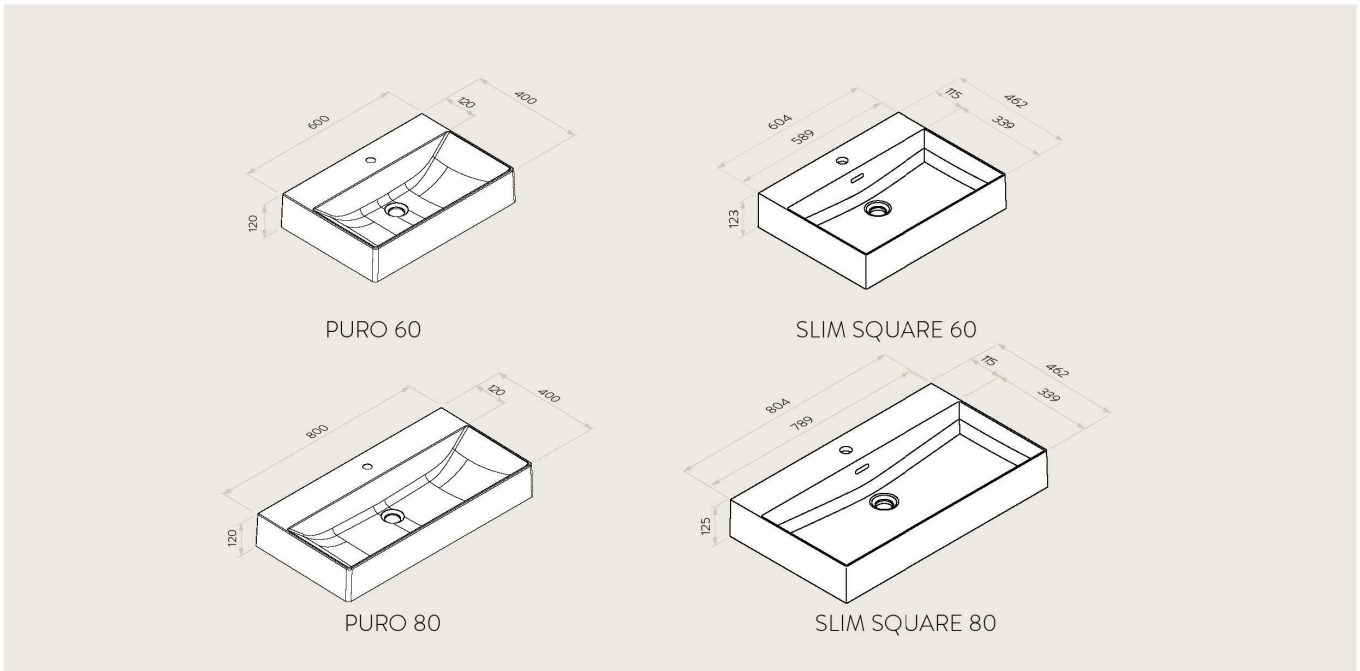

MATERIALPORTFOLIO DER FRONTEN

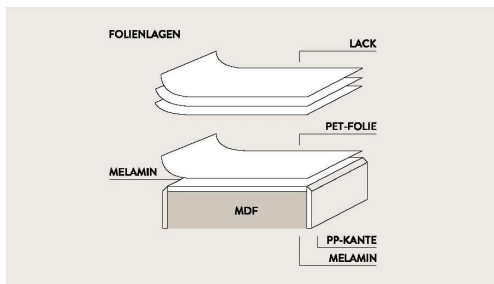

Lacklaminat-Fronten mit Anti-Fingerprint-Beschichtung

- Ultramatt mit umlaufender PP-Kante
- Extrem widerstandsfähig
- Herausragende Pflegeeigenschaften
- Verschleißfreie und hoch vernetzte Funktionsschicht

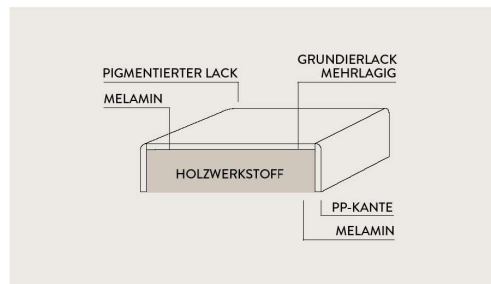

Lackfronten mit Anti-Fingerprint-Beschichtung

- Premium-Mattlack mit umlaufender PP-Kante
- Brillante Farben dank besonderer Mattierungstechnologie
- Herausragende Pflegeeigenschaften
- Sehr hohe Abrieb- und Kratzfestigkeit

Interliving Bad Serie 3720



MÖBELKONFIGURATION

In vier einfachen Schritten können Sie Ihre Badmöbel mithilfe der folgenden Typenliste zusammenstellen. Ihre Auswahlmöglichkeiten sind aufsteigend nach folgenden Breiten sortiert: 60, 100, 120, 140, 160 und 180cm sowohl auch als Doppelwaschtisch.

- 1 | WASCHTISCH**
Bestimmen Sie den Waschtisch in Ihrer Wunschbreite und Ausführung.
- 2 | a) UNTERSCHRANK**
Wählen Sie eine der angeführten Unterschränkvarianten mit gewünschter Dekor- und Griffprofilausführung (Seite 12).
- b) WASCHTISCHPLATTE**
Wählen Sie eine der angeführten Waschtischplattenausführungen (Seite 11).
- c) WANGEN**
Unterschränk-Wangen mit gewünschter Dekorausführung auswählen (Seite 13).
- 3 | SPIEGEL / SPIEGELSCHRANK**
Kombinieren Sie dazu entweder Spiegel oder Spiegelschrank mit bevorzugter Beleuchtungsoption. Bei Spiegelschränken können optional Wangen dazu bestellt werden.
- 4 | ZUBEHÖR UND BEIMÖBEL**
Ergänzen Sie Ihre Planung durch weiteres Zubehör und Beimöbel (Seite 78).
- + | INDIVIDUALISIERUNGSMÖGLICHKEITEN**
Die neuen Design-Cover und Profile ermöglichen es, Badmöbel individuell anzupassen und stilvolle Akzente zu setzen.



LEGENDE

-  Nicht erhältlich für: USA und Kanada
-  Energieeffizienzklasse A–G
-  Mit Emotion Technologie: stufenlos regelbare Farbtemperatur von warmweiß zu kaltweiß

Interliving Bad Serie 3720







Interliving Bad Serie 3720

WASCHTISCHE





WASCHTISCHE	Kurzbezeichnung	Breite in cm	Bestell-Nr.	Preisgruppen					
				2	3	4	7	9	N

Waschtische

  <p>TURKUAZ: Aufbauwaschtisch OVO 45, Keramik</p> <p>Ausstattung</p> <ul style="list-style-type: none"> • 1 Becken 431 x 312 x 103 mm • 1 Hahnlochbohrung • 1 Überlauf <p>Maße</p> <ul style="list-style-type: none"> • Außenmaße: 450 mm • Höhe: 150 mm • Ausschnittmaße: 120 x 265 mm <p>Farbe</p> <ul style="list-style-type: none"> • Weiß Hochglanz 87732 • Schwarz matt 87734 	<p>87732</p> <p>87734</p>	<p>87732</p> <p>87734</p>	<p>—</p> <p>—</p>	<p>—</p> <p>—</p>	<p>—</p> <p>—</p>	<p>—</p> <p>—</p>	<p>—</p> <p>—</p>	<p>256,-</p> <p>376,-</p>	<p><i>Geruchsverschluss separat bestellen.</i></p> <p><i>Geeignet für den Aufbau in Badezimmer-Waschtischschränken BW* / NBW*.</i></p>
	<p>MARMITE: Aufbauwaschtisch WB 0002 W 520C ICC, Mineral Composite</p> <p>Ausstattung</p> <ul style="list-style-type: none"> • 1 Becken 475 x 310 x 115 mm • 1 Hahnlochbohrung • 1 Überlauf <p>Maße</p> <ul style="list-style-type: none"> • Außenmaße: 519 x 450 mm • Höhe: 162 mm • Ausschnittmaße: 180 x 365 mm <p>Farbe</p> <ul style="list-style-type: none"> • Weiß Hochglanz 	<p>87727</p>	<p>87727</p>	<p>—</p>	<p>—</p>	<p>—</p>	<p>—</p>	<p>—</p>	<p>433,-</p>
  <p>TURKUAZ: Aufbauwaschtisch OLIVE 61, Keramik</p> <p>Ausstattung</p> <ul style="list-style-type: none"> • 1 Becken 595 x 325 x 120 mm <p>Maße</p> <ul style="list-style-type: none"> • Außenmaße: 615 x 345 x 145 mm • Höhe: 145 mm • Ausschnittmaße: Durchmesser 70 mm <p>Farbe</p> <ul style="list-style-type: none"> • Weiß Hochglanz 87735 • Schwarz matt 87747 	<p>87735</p> <p>87747</p>	<p>87735</p> <p>87747</p>	<p>—</p> <p>—</p>	<p>—</p> <p>—</p>	<p>—</p> <p>—</p>	<p>—</p> <p>—</p>	<p>—</p> <p>—</p>	<p>299,-</p> <p>379,-</p>	<p><i>Geruchsverschluss separat bestellen.</i></p> <p><i>Armaturempfehlung: KLUDI Waschtischarmatur Pura 17843, 17856 oder 17877.</i></p> <p><i>Geeignet für den Aufbau in Badezimmer-Waschtischschränken BW* / NBW*.</i></p> <p><i>Dieser Waschtisch enthält keinen Überlauf und es kann daher zum Überlaufen des Wassers und folglich zu Wasserschäden am Möbel oder Badezimmer kommen. Bitte setzen Sie für diesen Waschtisch immer einen NICHT VERSCHLIESSBAREN Abfluss (Permanentventil 17710 oder 17732) ein.</i></p>
	<p>MARMITE: Aufbauwaschtisch WB 0517 C 600C, Mineral Composite</p> <p>Ausstattung</p> <ul style="list-style-type: none"> • 1 Becken 570 x 335 x 100 mm • 1 Hahnlochbohrung • 1 Überlauf <p>Maße</p> <ul style="list-style-type: none"> • Außenmaße: 600 x 470 mm • Höhe: 144 mm • Ausschnittmaße: 180 x 365 mm <p>Farbe</p> <ul style="list-style-type: none"> • Weiß Hochglanz 	<p>87726</p>	<p>87726</p>	<p>—</p>	<p>—</p>	<p>—</p>	<p>—</p>	<p>—</p>	<p>361,-</p>

Interliving Bad Serie 3720

WASCHTISCHE

	Kurzbezeichnung	Breite in cm	Bestell-Nr.	Preisgruppen					
				2	3	4	7	9	N
 <p>MARMITE: Aufbauwaschtisch WB 0517 C 800C, Mineral Composite</p> <p>Ausstattung</p> <ul style="list-style-type: none"> • 1 Becken 770 x 335 x 100 mm • 1 Hahnlochbohrung • 1 Überlauf <p>Maße</p> <ul style="list-style-type: none"> • Außenmaße: 800 x 470 mm • Höhe: 144 mm • Ausschnittmaße: 180 x 365 mm <p>Farbe</p> <ul style="list-style-type: none"> • Weiß Hochglanz 	87729		87729	—	—	—	—	—	399,-
<p><i>Geruchsverschluss separat bestellen.</i></p> <p><i>Geeignet für den Aufbau in Badezimmer-Waschtischschränken BW* / NBW*.</i></p>									
 <p>ELLECI: Möbelwaschtisch PURO 60, Duratek®, ohne Überlauf</p> <p>Ausstattung</p> <ul style="list-style-type: none"> • 1 Becken 574 x 267 x 110 mm • 1 Hahnlochbohrung <p>Maße</p> <ul style="list-style-type: none"> • Außenmaße: 600 x 400 mm • Höhe: 120 mm <p>Farbe</p> <ul style="list-style-type: none"> • Weiß matt 87824 • Schwarz matt 87825 	87824 87825		87824 87825	—	—	—	—	—	351,- 351,-
<p><i>Geruchsverschluss separat bestellen.</i></p> <p><i>Geeignet für den Einbau in Badezimmer-Waschtischschränken BW* / NBW*.</i></p> <p><i>Dieser Waschtisch enthält keinen Überlauf und es kann daher zum Überlaufen des Wassers und folglich zu Wasserschäden am Möbel oder Badezimmer kommen. Bitte setzen Sie für diesen Waschtisch immer einen NICHT VERSCHLIESSBAREN Abfluss (Permanentventil 17710 oder 17732) oder den Clou Ab- und Überlauf (17715) ein.</i></p>									
 <p>ELLECI: Möbelwaschtisch PURO 80, Duratek®, ohne Überlauf</p> <p>Ausstattung</p> <ul style="list-style-type: none"> • 1 Becken 774 x 267 x 110 mm • 1 Hahnlochbohrung <p>Maße</p> <ul style="list-style-type: none"> • Außenmaße: 800 x 400 mm • Höhe: 120 mm <p>Farbe</p> <ul style="list-style-type: none"> • Weiß matt 87826 • Schwarz matt 87827 	87826 87827		87826 87827	—	—	—	—	—	404,- 404,-
<p><i>Geruchsverschluss separat bestellen.</i></p> <p><i>Geeignet für den Einbau in Badezimmer-Waschtischschränken BW* / NBW*.</i></p> <p><i>Dieser Waschtisch enthält keinen Überlauf und es kann daher zum Überlaufen des Wassers und folglich zu Wasserschäden am Möbel oder Badezimmer kommen. Bitte setzen Sie für diesen Waschtisch immer einen NICHT VERSCHLIESSBAREN Abfluss (Permanentventil 17710 oder 17732) oder den Clou Ab- und Überlauf (17715) ein.</i></p>									
 <p>DISEGNO CERAMICA: Aufbauwaschtisch SLIM SQUARE 60, Keramik mit Überlauf</p> <p>Ausstattung</p> <ul style="list-style-type: none"> • 1 Becken 589 x 339 x 102 mm • 1 Hahnlochbohrung 35 mm Durchmesser • 1 Überlauf <p>Maße</p> <ul style="list-style-type: none"> • Außenmaße: 604 x 462 mm • Höhe: 123 mm <p>Farbe</p> <ul style="list-style-type: none"> • Grau matt 87754 • Weiß Hochglanz 87755 • Schwarz matt 87756 	87754 87755 87756	NEU	87754 87755 87756	—	—	—	—	—	637,- 510,- 637,-
<p><i>Geruchsverschluss separat bestellen.</i></p> <p><i>Geeignet für den Aufbau in Badezimmer-Waschtischschränken BW* / NBW*.</i></p> <p><i>Auch als freihängender Waschtisch planbar.</i></p> <p><i>Befestigungsmaterial nicht im Lieferumfang.</i></p>									

Interliving Bad Serie 3720

WASCHTISCHE

		Kurzbezeichnung		Preisgruppen					
		Breite in cm	Bestell-Nr.	2	3	4	7	9	N
 	DISEGNO CERAMICA: Aufbauwaschtisch SLIM SQUARE 80, Keramik mit Überlauf	87757	87757	—	—	—	—	—	757,-
		87758	87758	—	—	—	—	—	601,-
		87759	87759	—	—	—	—	—	757,-
Ausstattung <ul style="list-style-type: none"> • 1 Becken 789 x 339 x 102 mm • 1 Hahnlochbohrung 35 mm Durchmesser • 1 Überlauf 				<i>Geruchsverschluss separat bestellen.</i>					
Maße <ul style="list-style-type: none"> • Außenmaße: 804 x 462 mm • Höhe: 125 mm 				<i>Geeignet für den Aufbau in Badezimmer-Waschtischschränken BW* / NBW*.</i>					
Farbe <ul style="list-style-type: none"> • Grau matt 87757 • Weiß Hochglanz 87758 • Schwarz matt 87759 				<i>Auch als freihängender Waschtisch planbar.</i>					
				<i>Befestigungsmaterial nicht im Lieferumfang.</i>					
 	RTMR: Aufbauwaschtisch YAZZ 36, Keramik	87854	87854	—	—	—	—	—	229,-
		87855	87855	—	—	—	—	—	342,-
Ausstattung <ul style="list-style-type: none"> • 1 Becken 348 x 95 mm • Keramik inkl. Permanentventil mit keramischer Abdeckung 				<i>Geruchsverschluss (Siphon) separat bestellen.</i>					
Maße <ul style="list-style-type: none"> • Außenmaße: Durchmesser 360 mm • Höhe: 120 mm • Ausschnittmaße: Durchmesser 60 mm 				<i>Armaturempfehlung: KLUDI Waschtischarmatur Pura 17843, 17856 oder 17877</i>					
Farbe <ul style="list-style-type: none"> • Weiß Hochglanz 87854 • Schwarz matt 87855 				<i>Waschtisch ohne Armaturenbank: Bitte bestellen Sie den Mehrpreis für Bohrungen NVQ-BO35 bei Quarzstein-Arbeitsplatten und NVC-BO35 bei XTRA Ceramic-Arbeitsplatten, AP-AUS für alle anderen Arbeitsplatten und Abdeckböden. Für die Konsolenplatte erfolgt die Bohrung für die Waschtisch-Armatur bauseits.</i>					
				<i>Geeignet für den Aufbau in Badezimmer-Waschtischschränken BW* / NBW*.</i>					

WASCHTISCHPLATTE & WANGEN

Kurzbezeichnung									
Stärke in mm									
Bestell-Nr.									
Matt									
Lacklaminat / Lack, Premium m									

Waschtischplatte: Stärke 16 mm

<p>Abdeckboden, 16 mm stark, verwendbar als Abdeckboden und als Waschtischplatte beidseitig beschichtet, vorn und seitlich mit polymerer Kante</p> <p>Maße: Tiefe: 485 mm Wählbare Längen: 823 - 1623 mm (inkl. Wangenstärke)</p>	ADB16	49	16849	7,-	16,-	—	—	—	—	
<p>Bitte Breite angeben! Bestellbeispiel: ADB1649- (Gesamtbreite in mm) Preis je laufende 100 mm.</p>										
<p>Ausschnitt für Aufsatzwaschtische oder Hahnlochbohrung 35 mm in Abdeckböden 16 mm und 25 mm stark</p>	AP-AUS		9352	16,-	16,-	—	—	—	—	
<p>Für Doppelwaschplatz bitte 2 Ausschnitte bestellen! Der Ausschnitt für den Waschtisch ist mittig zum Waschtischunterbau BW / NBW. Bestellbeispiel für bauseitige Waschtische: AP-AUS-Breite/ Tiefe in mm Die Hahnlochbohrung ist mittig hinter dem Waschtisch.</p>										

Wangen: Stärke 10 mm

<p>Abschlusswange für Unterschrank in Korpushöhe Tiefe: 483 mm, Höhe: 360 mm</p>	BUW	10	-36	10786	55,-	77,-	—	—	—	
<p>Bitte 2 x BUW10-36 (10786) bestellen!</p>										
<p>Abschlusswange für Unterschrank in Korpushöhe Tiefe: 483 mm, Höhe: 432 mm</p>	BUW	10	-43	10787	57,-	82,-	—	—	—	
<p>Bitte 2 x BUW10-36 (10787) bestellen!</p>										
<p>Abschlusswange für Spiegelschrank WBSP*, Höhe 1 Tiefe: 211 mm, Höhe: 720 mm, Breite WWBSP10: 10 mm</p>	WWBSP	10	-1	10770	55,-	84,-	—	—	—	
<p>Bitte 2 x WWBSP10-1 (10770) bestellen!</p>										

Interliving Bad Serie 3720

BREITE 60 cm
Waschtisch mittig

Kurzbezeichnung	Preisgruppen					
Breite in cm	2	3	4	7	9	N

Waschtisch-Unterschränke

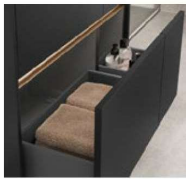

Mehrpreis für Korpusinnendekor in Schiefergrau

für Schränke mit Innen- und Außen-dekor in Nr. 194 Schiefergrau

Berechnet wird ein Mehrpreis pro Schrank.

MP-KID	7947	Preisgruppen					
		—	39,-	39,-	—	—	—
<p><i>Vom Aufpreis ausgenommen sind alle Schränke, die im Standard bereits innen und außen im gleichen Dekor geliefert werden, bspw. Regale, Glas- und Vitrinenschränke und Schiebetürenschränke, etc.</i></p>							

Höhe: 360 mm

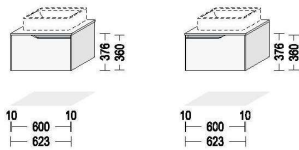

NEU

35

56

357



Abschluss-Waschtischschrank Curve

1 Auszug mit Holzrückwand für bauseitige Siphon-Aussparung, Anschlagseite = geschlossener Frontabschluss

Nur geeignet für Aufbau-Waschtische.



NBWAAC	60	-36	67329	Preisgruppen					
				—	501,-	513,-	—	—	—
<p><i>Nicht mit Feuchtigkeitsschutzboden oder Wasserschutzmatte lieferbar.</i></p> <p><i>Bitte Anschlag angeben!</i></p> <p><i>Höhen- und Breitenkürzungen sind nicht zulässig!</i></p>									

Interliving Bad Serie 3720

BREITE 60 cm
Waschtisch mittig

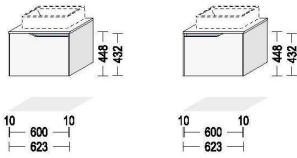
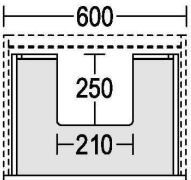

Kurzbezeichnung		Preisgruppen					
Breite in cm	Bestell-Nr.	2	3	4	7	9	N

Höhe: 432 mm

 <p>NEU 35 429 156</p> <p>Abschluss-Waschtischschrank Curve 1 Auszug mit Holzrückwand für bauseitige Siphon-Aussparung Anschlagseite = geschlossener Frontabschluss Höhe: 432 mm Seitentiefe: 461 mm</p> <p>Nur geeignet für Aufbau-Waschtische.</p>	<p>NBWAAC 60 -43 67429</p>	<p>— 521,- 526,- — — —</p> <p><i>Nicht mit Feuchtigkeitsschutzboden oder Wasserschutzmatte lieferbar.</i> <i>Bitte Anschlag angeben!</i> <i>Höhen- und Breitenkürzungen sind nicht zulässig!</i></p>
 <p>Mehrpreis für Siphon-Aussparung an Waschtischunterschrank BW* / NBW* mit Ausschnitt für 1 Becken, geeignet für Schubkästen oder Auszüge mit Holzrückwand ab 450 mm Breite</p> <p>Ausschnittmaße: 250 mm tief, 210 mm breit</p>	<p>SIA1WT 9381</p>	<p>— 32,- 32,- — — —</p> <p><i>Berechnet wird ein Mehrpreis pro Schubkasten / Auszug. Bei Waschtischschränken BW* und NBW* in den Höhen 432 mm, 554 mm, 576 mm, 603 mm und 630 mm wird der untere Schubkasten / Auszug ohne Ausschnitt geliefert.</i> <i>Tiefenkürzungen sind nicht zulässig!</i> <i>MP-PTOSA (7962) ist mit Siphon-Aussparung erst ab 500 mm Schrankbreite einsetzbar.</i></p>
 <p>Mehrpreis für LED-Lichtausführung der Griffmulde (L-Profil) bei Unterschrank und Highboards zur Beleuchtung der oberen Griffmulde unterhalb der Arbeitsplatte / Abdeckboden LED - 6,5 W / 1000 mm, 12 V DC, 2700 - 6500 K 2000 mm Anschlusskabel zum Startset Energieeffizienzklasse: G Schutzart IP 44</p> <p>Mit Emotion Technologie: stufenlos regelbare Farbtemperatur von warmweiß zu kaltweiß Preis pro angefangene 100 mm.</p>	<p>MP-NGML 7983</p>	<p>— 13,- 13,- — — —</p> <p><i>LED-Start- und Folgeset LSET-SMART36/60(-FB) ist nicht im Lieferumfang enthalten.</i></p>











Interliving Bad Serie 3720

BREITE 60 cm

		Kurzbezeichnung		Preisgruppen						
		Breite in cm	Bestell-Nr.	2	3	4	7	9	N	
 <p>LED Aufsatzleuchten-Set Peonia bestehend aus:</p> <p>1 LED Aufsatzleuchte Peonia (LAPEO*) zur Planung auf Spiegelschränken WBSP* und Spiegel mit seitlicher Facette SPL-FAC*</p> <ul style="list-style-type: none"> • 9,3 Watt • LED - 12 V DC, 2700 - 6500 K • Energieeffizienzklasse F • Schutzart IP 44 <p>1 Doppelsteckdose Typ F (33318)</p> <ul style="list-style-type: none"> • Steckdosen-Typ F • Schutzart IP 44 <p>1 LED Startset mit ZigBee Emotion Dimmer (15055 - LSET-SMART36)</p> <p>1 Sicherheitsbox Glasgow (15195)</p>	LAPEO	60- SET-F	15456	—	—	—	—	—	310,-	
	<p>wie vor, jedoch</p> <p>1 Doppelsteckdose (33319)</p> <ul style="list-style-type: none"> • Steckdosen-Typ E • Schutzart IP 44 	LAPEO	60- SET-E	15461	—	—	—	—	—	310,-
	<p>wie vor, jedoch</p> <p>1 Doppelsteckdose (33321)</p> <ul style="list-style-type: none"> • Steckdosen-Typ J • Schutzart IP 44 	LAPEO	60- SET-J	15474	—	—	—	—	—	318,-
 <p>LED Aufsatzleuchten-Set Lilium Big Emotion bestehend aus:</p> <p>LED Aufsatzleuchten-Set Lilium Big Emotion bestehend aus:</p> <p>1 LED Aufsatzleuchte Lilium Big Emotion (LABSP*)</p> <ul style="list-style-type: none"> • 10 Watt • LED - 12 V DC, 2700 - 6500 K • Energieeffizienzklasse F • Schutzart IP 44 <p>1 Doppelsteckdose (33318)</p> <ul style="list-style-type: none"> • Steckdosen-Typ F • Schutzart IP 44 <p>1 LED Startset mit ZigBee Emotion Dimmer (15055 - LSET-SMART36)</p> <p>1 Sicherheitsbox Glasgow (15195)</p>	LABSP	50 -SET-F	15341	—	—	—	—	—	318,-	
	<p>wie vor, jedoch</p> <p>1 Doppelsteckdose (33319)</p> <ul style="list-style-type: none"> • Steckdosen-Typ E • Schutzart IP 44 	LABSP	50 -SET-E	15359	—	—	—	—	—	318,-
	<p>wie vor, jedoch</p> <p>1 Doppelsteckdose (33321)</p> <ul style="list-style-type: none"> • Steckdosen-Typ J • Schutzart IP 44 	LABSP	50 -SET-J	15371	—	—	—	—	—	327,-



Interliving Bad Serie 3720

BREITE 60 cm

		Kurzbezeichnung		Preisgruppen						
		Breite in cm	Bestell-Nr.	2	3	4	7	9	N	
   	LED Aufsatzleuchten-Set SOL bestehend aus: 1 LED Aufsatzleuchte SOL (LASOL*) • 7,36 Watt • LED -12 V DC, 2700 - 6500 K • Energieeffizienzklasse G • Schutzart IP 44 1 Doppelsteckdose (33318) • Steckdosen-Typ F • Schutzart IP 44 1 LED Startset mit ZigBee Emotion Dimmer (15055 - LSET-SMART36) 1 Sicherheitsbox Glasgow (15195)	LASOL	50 -SET-F	15346	—	—	—	—	—	317,-
	wie vor, jedoch 1 Doppelsteckdose (33319) • Steckdosen-Typ E • Schutzart IP 44	LASOL	50 -SET-E	15363	—	—	—	—	—	317,-
	wie vor, jedoch 1 Doppelsteckdose (33321) • Steckdosen-Typ J • Schutzart IP 44	LASOL	50 -SET-J	15375	—	—	—	—	—	326,-
   	LED Aufsatzleuchten-Set bestehend aus: 1 LED Aufsatzleuchte (LAPSP*) • 5 Watt • LED - 12 V DC, 2700 - 6500 K • Energieeffizienzklasse G • Schutzart IP 44 1 Doppelsteckdose (33318) • Steckdosen-Typ F • Schutzart IP 44 1 LED Startset mit ZigBee Emotion Dimmer (15055 - LSET-SMART36) 1 Sicherheitsbox Glasgow (15195)	LAPSP	50 -SET-F	15355	—	—	—	—	—	310,-
	Lieferbar in: 014 Edelstahl-Optik, 010 Schwarz wie vor, jedoch 1 Doppelsteckdose (33319) • Steckdosen-Typ E • Schutzart IP 44	LAPSP	50 -SET-E	15367	—	—	—	—	—	310,-
	wie vor, jedoch 1 Doppelsteckdose (33321) • Steckdosen-Typ J • Schutzart IP 44	LAPSP	50 -SET-J	15379	—	—	—	—	—	318,-
  	Spiegel ABRIL mit umlaufender LED-Beleuchtung Durchmesser 600 mm, 42 mm tief, 1 Kunststoffrahmen silber, 1 umlaufendes Kunststoffprofil mit LED Beleuchtung, LED - 12 V DC, 3000 - 6500 K, Schutzklasse IP 44, 1 Touch Dimmer, 1 Anschlusskabel / 220 - 240 V Energieeffizienzklasse E	SP-ABRIL	60	15127	—	—	—	—	—	236,-

Interliving Bad Serie 3720

BREITE 60 cm

		Kurzbezeichnung		Bestell-Nr.	Preisgruppen					
		Breite in cm			2	3	4	7	9	N
		Spiegel mit seitlicher Facette 576 mm hoch, 40 mm tief, auf Trägermaterial, umlaufend mit polymerer Kante in Korpusfarbe, seitlich facettiert. Als optionale Beleuchtung empfehlen wir die LED Aufsatzleuchte LAPSP und/oder die LED Ambientebeleuch- tung Hide LSIDHW-58. Aufbewahrung des LED-Startersets ist hinter dem Spiegel möglich.	SPL-FAC 60-58	15260	—	—	—	—	—	147,-
	<i>Bitte Korpusfarbe angeben.</i>									
USA CAN		Spiegel ERIKA, beheizbar mit LED-Beleuchtung 720 mm hoch, 26 mm tief, 3 sandgestrahlte LED-Lichtfenster, 18 mm breit, LED - 12 V DC, 5700 K, Schutzklasse IP 44, 1 Aluminiumrahmen, 1 Touchsensor, 1 Anschlusskabel / 230 - 240 V Energieeffizienzklasse F	SP-ERIKA 60	15271	—	—	—	—	—	295,-
F										
USA CAN		Spiegel GRAYCE mit LED-Beleuchtung 900 mm breit, 600 mm hoch, 1 umlaufendes sandgestrahltes LED-Lichtfenster, 10 mm breit, LED - 24 V DC, 3000 - 6000 K, Schutzklasse IP 44, 1 Touch Dimmer, 1 Anschlusskabel / 220 - 240 V Energieeffizienzklasse E	SP-GRAYCE 90	15203	—	—	—	—	—	338,-
E										
	<i>Montage horizontal und vertikal möglich.</i>									

Interliving Bad Serie 3720

BREITE 105 cm Waschtisch Rechts / Links

Kurzbezeichnung	Preisgruppen					
Breite in cm	2	3	4	7	9	N

Waschtisch-Unterschränke



Mehrpreis für Korpussinnendekor in Schiefergrau

für Schränke mit Innen- und Außen-dekor in Nr. 194 Schiefergrau

Berechnet wird ein Mehrpreis pro Schrank.

MP-KID	7947	2	3	4	7	9	N
		—	39,-	39,-	—	—	—

Vom Aufpreis ausgenommen sind alle Schränke, die im Standard bereits innen und außen im gleichen Dekor geliefert werden, bspw. Regale, Glas- und Vitrinenschränke und Schiebetürenschränke, etc.

Höhe: 360 mm

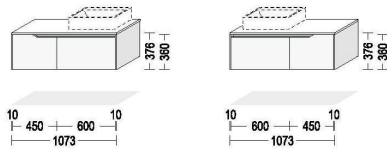

<p>35 56</p> <p>330</p>	<p>Waschtischschrank 1 Auszug mit Holzrückwand für bauseitige Siphon-Aussparung, Höhe: 360 mm, Seitentiefe: 461 mm</p> <p>Nur geeignet für Aufbau-Waschtische.</p>	<p>NBWA 60 -36 67335</p>	<p>— 403,- 408,- — — —</p>
<p>35 56</p> <p>357</p>	<p>Abschluss-Auszugschrank Curve 1 Auszug, Anschlagseite = geschlossener Frontabschluss</p>	<p>NBUAAC 45 -36 67361</p>	<p>— 392,- 401,- — — —</p> <p>Bitte Anschlag angeben!</p> <p>Höhen- und Breitenkürzungen sind nicht zulässig!</p>
<p>NEW 35 56</p> <p>357</p>	<p>Abschluss-Unterschrank Curve 1 Tür, Anschlagseite = geschlossener Frontabschluss Höhe 360 mm Seitentiefe: 461 mm</p>	<p>NBUAC 45 -36 67317</p>	<p>— 286,- 295,- — — —</p> <p>Bitte Anschlag angeben!</p> <p>Höhen- und Breitenkürzungen sind nicht zulässig!</p>





Interliving Bad Serie 3720

BREITE 105 cm

Waschtisch Rechts / Links

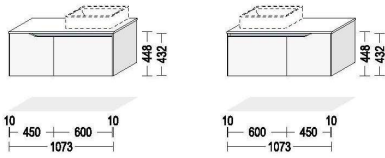
Kurzbezeichnung		Preisgruppen					
Breite in cm	Bestell-Nr.	2	3	4	7	9	N

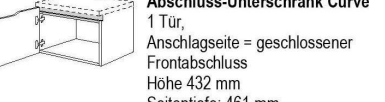
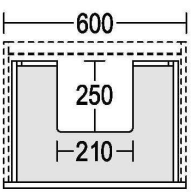
Höhe: 432 mm



<p>35 56</p> <p>402</p>	 <p>Waschtischschrank 1 Auszug mit Holzrückwand für bauseitige Siphon-Aussparung, Höhe: 432 mm, Seitentiefe: 461 mm</p> <p>Nur geeignet für Aufbau-Waschtische.</p>	<p>NBWA 60 -43 67435</p>	<p>— 412,- 417,- — — —</p>
<p>35 56</p> <p>429</p>	 <p>Abschluss-Auszugschrank Curve 1 Auszug, Anschlagseite = geschlossener Frontabschluss</p>	<p>NBUAAC 45 -43 67463</p>	<p>— 413,- 415,- — — —</p> <p><i>Bitte Anschlag angeben! Höhen- und Breitenkürzungen sind nicht zulässig!</i></p>
<p>NEU 35 56</p> <p>429</p>	 <p>Abschluss-Unterschrank Curve 1 Tür, Anschlagseite = geschlossener Frontabschluss Höhe 432 mm Seitentiefe: 461 mm</p>	<p>NBUAC 45 -43 67417</p>	<p>— 308,- 310,- — — —</p> <p><i>Bitte Anschlag angeben! Höhen- und Breitenkürzungen sind nicht zulässig!</i></p>
	<p>Mehrpreis für Siphon-Aussparung an Waschtischunterschrank BW* / NBW* mit Ausschnitt für 1 Becken, geeignet für Schubkästen oder Auszüge mit Holzrückwand ab 450 mm Breite</p> <p>Ausschnittmaße: 250 mm tief, 210 mm breit</p>	<p>SIA1WT 9381</p>	<p>— 32,- 32,- — — —</p> <p><i>Berechnet wird ein Mehrpreis pro Schubkasten / Auszug. Bei Waschtischschränken BW* und NBW* in den Höhen 432 mm, 554 mm, 576 mm, 603 mm und 630 mm wird der untere Schubkasten / Auszug ohne Ausschnitt geliefert.</i></p> <p><i>Tiefenkürzungen sind nicht zulässig! MP-PTOSA (7962) ist mit Siphon-Aussparung erst ab 500 mm Schrankbreite einsetzbar.</i></p>
	<p>Mehrpreis für LED-Lichtausführung der Griffmulde (L-Profil) bei Unterschrank und Highboards zur Beleuchtung der oberen Griffmulde unterhalb der Arbeitsplatte / Abdeckboden LED - 6,5 W / 1000 mm, 12 V DC, 2700 - 6500 K 2000 mm Anschlusskabel zum Startset Energieeffizienzklasse: G Schutzart IP 44</p> <p>Mit Emotion Technologie: stufenlos regelbare Farbtemperatur von warmweiß zu kaltweiß Preis pro angefangene 100 mm.</p>	<p>MP-NGML 7983</p>	<p>— 13,- 13,- — — —</p> <p><i>LED-Start- und Folgeset LSET-SMART36/60(-FB) ist nicht im Lieferumfang enthalten.</i></p>

Interliving Bad Serie 3720

BREITE 105 cm



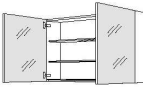

Kurzbezeichnung	Breite in cm	Bestell-Nr.	Preisgruppen					
			2	3	4	7	9	N

Spiegelschränke

<p>717</p> 	<p>Spiegelschrank 2 Spiegeltüren, 2 Glaseinlegeböden, Wandschrank-Unterboden mit angearbeiteter Profilleiste in Edelstahl-Optik, Gesamttiefe: 210 mm, Seitentiefe: 202 mm, Nutztiefe: 178 mm, Höhe: 720 mm</p> <p>Pro Tür wird ein Griff mitgeliefert, der optional montiert werden kann.</p>	<p>WBSP 100 -1 2724</p>	<p>— 589,- 589,- — — —</p> <p><i>Höhen-, Breiten- und Tiefenkürzungen sind nicht zulässig!</i></p>
<p>717</p> 	<p>Spiegelschrank 3 Spiegeltüren, 4 Glaseinlegeböden, 1 Mittelseite, Wandschrank-Unterboden mit angearbeiteter Profilleiste in Edelstahl-Optik, Gesamttiefe: 210 mm, Seitentiefe: 202 mm, Nutztiefe: 178 mm, Höhe: 720 mm</p> <p>Türbreiten je Korpusbreite: 1000 mm: 297 / 397 / 297 mm</p> <p>Pro Tür wird ein Griff mitgeliefert, der optional montiert werden kann.</p>	<p>WBSP3 100 -1 2730</p>	<p>— 721,- 721,- — — —</p> <p><i>Bitte geben Sie bei der Bestellung den Anschlag der mittleren Tür an.</i> <i>Höhen-, Breiten- und Tiefenkürzungen sind nicht zulässig!</i></p>





Interliving Bad Serie 3720

BREITE 105 cm

		Kurzbezeichnung		Preisgruppen						
		Breite in cm	Bestell-Nr.	2	3	4	7	9	N	
 	<p>LED Alurahmen-Set bestehend aus:</p> <p>1 LED Alurahmen (LARSP*) schwarz eloxiert, Abdeckung Acrylglas satiniert, umlaufende LED-Beleuchtung, Lichtaustritt vorne, Profilbreite zur seitlichen Abdeckung des Wandausschnitts: 16 mm, • LED - 12 V DC, 2700 - 6500 K • 4 x 2000 mm Anschlusskabel zum Startset • Energieeffizienzklasse F • Schutzart IP 44</p> <p>Wandausschnitt für Spiegelschränke WBSP* als Einbauvariante: Korpusbreite und -höhe +10 mm, Einbautiefe: 178 mm</p> <p>1 Doppelsteckdose (33318) • Steckdosen-Typ F • Schutzart IP 44</p> <p>1 LED Startset mit Fernbedienung (15049 - LSET-SMART36-FB)</p> <p>1 Sicherheitsbox Glasgow (15195)</p>	LARSP	100 -SET-F	15488	—	—	—	—	—	580,-
	<p><i>Bitte für jede Tür des WBSP* 1 x PTO1 (6341) mitbestellen!</i></p>									
	<p>wie vor, jedoch</p> <p>1 Doppelsteckdose (33319) • Steckdosen-Typ E • Schutzart IP 44</p> <p>wie vor, jedoch</p> <p>1 Doppelsteckdose (33321) • Steckdosen-Typ J • Schutzart IP 44</p>	LARSP	100- SET-E	15493	—	—	—	—	—	580,-
		LARSP	100- SET-J	15498	—	—	—	—	—	590,-
 	<p>LED Aufsatzleuchten-Set Peonia bestehend aus:</p> <p>1 LED Aufsatzleuchte Peonia (LAPEO*) zur Planung auf Spiegelschränken WBSP* und Spiegel mit seitlicher Facette SPL-FAC* • 11,7 Watt • LED - 12 V DC, 2700 - 6500 K • Energieeffizienzklasse F • Schutzart IP 44</p> <p>1 Doppelsteckdose Typ F (33318) • Steckdosen- Typ F • Schutzart IP 44</p> <p>1 LED Startset mit ZigBee Emotion Dimmer Smart Swich (15055 - LSET-SMART36)</p> <p>1 Sicherheitsbox Glasgow (15195)</p>	LAPEO	100- SET-F	15459	—	—	—	—	—	352,-
	<p>wie vor, jedoch</p> <p>1 Doppelsteckdose (33319) • Steckdosen-Typ E • Schutzart IP 44</p>	LAPEO	100- SET-E	15464	—	—	—	—	—	352,-
	<p>wie vor, jedoch</p> <p>1 Doppelsteckdose (33321) • Steckdosen-Typ J • Schutzart IP 44</p>	LAPEO	100- SET-J	15477	—	—	—	—	—	363,-

Interliving Bad Serie 3720

BREITE 105 cm

		Kurzbezeichnung		Preisgruppen					
		Breite in cm	Bestell-Nr.	2	3	4	7	9	N
		LED Aufsatzleuchten-Set Liliem Big Emotion bestehend aus: 1 LED Aufsatzleuchte Liliem Big Emotion (LABSP*) • 18 Watt • LED - 12 V DC, 2700 - 6500 K • Energieeffizienzklasse F • Schutzart IP 44 1 Doppelsteckdose (33318) • Steckdosen-Typ F • Schutzart IP 44 1 LED Startset mit ZigBee Emotion Dimmer Smart Switch (15055 - LSET-SMART36) 1 Sicherheitsbox Glasgow (15195)	LABSP 90 -SET-F 15343	—	—	—	—	—	351,-
		wie vor, jedoch 1 Doppelsteckdose (33319) • Steckdosen-Typ E • Schutzart IP 44	LABSP 90 -SET-E 15361	—	—	—	—	—	351,-
		wie vor, jedoch 1 Doppelsteckdose (33321) • Steckdosen-Typ J • Schutzart IP 44	LABSP 90 -SET-J 15373	—	—	—	—	—	360,-
		LED Aufsatzleuchten-Set bestehend aus: 1 LED Aufsatzleuchte (LAPSP*) • 9 Watt • LED - 12 V DC, 2700 - 6500 K • Energieeffizienzklasse G • Schutzart IP 44 1 Doppelsteckdose (33318) • Steckdosen-Typ F • Schutzart IP 44 1 LED Startset mit ZigBee Emotion Dimmer Smart Switch (15055 - LSET-SMART36) 1 Sicherheitsbox Glasgow (15195) Lieferbar in: 014 Edelstahl-Optik, 010 Schwarz	LAPSP 90 -SET-F 15357	—	—	—	—	—	340,-
		wie vor, jedoch 1 Doppelsteckdose (33319) • Steckdosen-Typ E • Schutzart IP 44	LAPSP 90 -SET-E 15369	—	—	—	—	—	340,-
		wie vor, jedoch 1 Doppelsteckdose (33321) • Steckdosen-Typ J • Schutzart IP 44	LAPSP 90 -SET-J 15381	—	—	—	—	—	349,-





Interliving Bad Serie 3720

BREITE 105 cm

		Kurzbezeichnung		Preisgruppen					
		Breite in cm	Bestell-Nr.	2	3	4	7	9	N
 <p>USA CAN 2700K-6500K G</p>	<p>LED Aufsatzleuchten-Set SOL bestehend aus:</p> <p>1 LED Aufsatzleuchte SOL (LASOL*) • 13,56 Watt • LED -12 V DC, 2700 - 6500 K • Energieeffizienzklasse G • Schutzart IP 44</p> <p>1 Doppelsteckdose (33318) • Steckdosen-Typ F • Schutzart IP 44</p> <p>1 LED Startset mit ZigBee Emotion Dimmer Smart Switch (15055 - LSET-SMART36)</p> <p>1 Sicherheitsbox Glasgow (15195)</p>	LASOL 90	-SET-F 15352	—	—	—	—	—	342,-
	<p>wie vor, jedoch</p> <p>1 Doppelsteckdose (33319) • Steckdosen-Typ E • Schutzart IP 44</p>	LASOL 90	-SET-E 15365	—	—	—	—	—	342,-
	<p>wie vor, jedoch</p> <p>1 Doppelsteckdose (33321) • Steckdosen-Typ J • Schutzart IP 44</p>	LASOL 90	-SET-J 15377	—	—	—	—	—	352,-

Interliving Bad Serie 3720

BREITE 105 cm

		Kurzbezeichnung		Preisgruppen							
		Breite in cm	Bestell-Nr.	2	3	4	7	9	N		
<div style="display: flex; flex-direction: column; align-items: center;"> <div style="margin-bottom: 10px;">USA CAN</div> <div style="border: 1px solid black; padding: 2px;">E</div> </div>		Spiegel ABRIL mit umlaufender LED-Beleuchtung Durchmesser 1000 mm, 42 mm tief, 1 Kunststoffrahmen silber, 1 umlaufendes Kunststoffprofil mit LED Beleuchtung, LED - 12 V DC, 3000 - 6500 K, Schutzklasse IP 44, 1 Touch Dimmer, 1 Anschlusskabel / 220 - 240 V Energieeffizienzklasse E	SP-ABRIL 100	15129	—	—	—	—	—	426,-	
		Spiegel mit seitlicher Facette 576 mm hoch, 40 mm tief, auf Trägermaterial, umlaufend mit polymerer Kante in Korpusfarbe, seitlich facettiert. Als optionale Beleuchtung empfehlen wir die LED Aufsatzleuchte LAPSP , LASOL und LAPEO . Aufbewahrung des LED-Startersets ist hinter dem Spiegel möglich.	SPL-FAC 100-58	15263	—	—	—	—	—	172,-	
	<div style="display: flex; flex-direction: column; align-items: center;"> <div style="margin-bottom: 10px;">USA CAN</div> <div style="border: 1px solid black; padding: 2px;">F</div> </div>		Spiegel ERIKA, beheizbar mit LED-Beleuchtung 720 mm hoch, 26 mm tief, 3 sandgestrahlte LED-Lichtfenster, 18 mm breit, LED - 12 V DC, 5700 K, Schutzklasse IP 44, 1 Aluminiumrahmen, 1 Touchsensor, 1 Anschlusskabel / 230 - 240 V Energieeffizienzklasse F	SP-ERIKA 100	15275	—	—	—	—	—	347,-
	<div style="display: flex; flex-direction: column; align-items: center;"> <div style="margin-bottom: 10px;">USA CAN</div> <div style="border: 1px solid black; padding: 2px;">E</div> </div>		Spiegel GRAYCE mit LED-Beleuchtung 900 mm breit, 600 mm hoch, 1 umlaufendes sandgestrahltes LED-Lichtfenster, 10 mm breit, LED - 24 V DC, 3000 - 6000 K, Schutzklasse IP 44, 1 Touch Dimmer, 1 Anschlusskabel / 220 - 240 V Energieeffizienzklasse E	SP-GRAYCE 90	15203	—	—	—	—	—	338,-

Bitte Korpusfarbe angeben.

Montage horizontal und vertikal möglich.

Interliving Bad Serie 3720



BREITE 120 cm
Waschtisch mittig

Kurzbezeichnung	Breite in cm	Bestell-Nr.	Preisgruppen					
			2	3	4	7	9	N

Waschtisch-Unterschranke

 <p>Mehrpreis für Korpusinnendekor in Schiefergrau</p> <p>für Schränke mit Innen- und Außendekor in Nr. 194 Schiefergrau</p> <p>Berechnet wird ein Mehrpreis pro Schrank.</p>	MP-KID	7947	—	39,-	39,-	—	—	—
			<p><i>Vom Aufpreis ausgenommen sind alle Schränke, die im Standard bereits innen und außen im gleichen Dekor geliefert werden, bspw. Regale, Glas- und Vitrinenschränke und Schiebetürenschränke, etc.</i></p>					

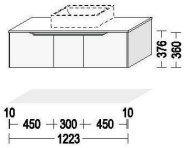
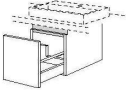
Höhe: 360 mm

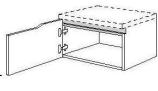

												
<p>35</p> <p>56</p> <p>330</p>	 <p>Waschtischschrank 1 Auszug mit Holzrückwand für bauseitige Siphon-Aussparung, Höhe: 360 mm, Seitentiefe: 461 mm</p> <p>Nur geeignet für Aufbau-Waschtische.</p>	NBWA	30	-36	67331	—	331,-	338,-	—	—	—	
	<p>35</p> <p>56</p> <p>357</p>	 <p>Abschluss-Auszugschrank Curve 1 Auszug, Anschlagseite = geschlossener Frontabschluss</p>	NBUAAC	45	-36	67361	—	392,-	401,-	—	—	—
	<p>NEU</p> <p>35</p> <p>56</p> <p>357</p>	 <p>Abschluss-Unterschrank Curve 1 Tür, Anschlagseite = geschlossener Frontabschluss Höhe 360 mm Seitentiefe: 461 mm</p>	NBUAC	45	-36	67317	—	286,-	295,-	—	—	—
				<p><i>Bitte Anschlag angeben!</i> <i>Höhen- und Breitenkürzungen sind nicht zulässig!</i> <i>Bitte 2 x NBUAAC45-36 (67361) bestellen!</i> <i>1 x Links, 1 x Rechts</i></p> <p><i>Bitte Anschlag angeben!</i> <i>Höhen- und Breitenkürzungen sind nicht zulässig!</i></p> <p><i>Bitte 2 x bestellen!</i> <i>1x Links, 1x Rechts</i></p>								

Interliving Bad Serie 3720

BREITE 120 cm
Waschtisch mittig

Kurzbezeichnung	Breite in cm	Bestell-Nr.	Preisgruppen					
			2	3	4	7	9	N

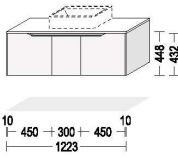
Höhe: 432 mm

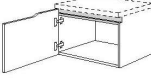
<p>35 56 402</p>	 <p>Waschtischschrank 1 Auszug mit Holzrückwand für bauseitige Siphon-Aussparung, Höhe: 432 mm, Seitentiefe: 461 mm</p> <p>Nur geeignet für Aufbau-Waschtische.</p>	<p>NBWA 30 -43 67431</p>	<table border="1"> <tr> <td>—</td> <td>331,-</td> <td>340,-</td> <td>—</td> <td>—</td> <td>—</td> </tr> </table>	—	331,-	340,-	—	—	—
—	331,-	340,-	—	—	—				
<p>35 56 429</p>	 <p>Abschluss-Auszugschrank Curve 1 Auszug, Anschlagseite = geschlossener Frontabschluss</p>	<p>NBUAAC 45 -43 67463</p>	<table border="1"> <tr> <td>—</td> <td>413,-</td> <td>415,-</td> <td>—</td> <td>—</td> <td>—</td> </tr> </table> <p><i>Bitte Anschlag angeben!</i> <i>Höhen- und Breitenkürzungen sind nicht zulässig!</i> <i>Bitte 2 x NBUAAC45-43 (67463) bestellen!</i> <i>1 x Links, 1 x Rechts</i></p>	—	413,-	415,-	—	—	—
—	413,-	415,-	—	—	—				
<p>NEU 35 56 429</p>	 <p>Abschluss-Unterschrank Curve 1 Tür, Anschlagseite = geschlossener Frontabschluss Höhe 432 mm Seitentiefe: 461 mm</p>	<p>NBUAC 45 -43 67417</p>	<table border="1"> <tr> <td>—</td> <td>308,-</td> <td>310,-</td> <td>—</td> <td>—</td> <td>—</td> </tr> </table> <p><i>Bitte Anschlag angeben!</i> <i>Höhen- und Breitenkürzungen sind nicht zulässig!</i> <i>Bitte 2 x NBUAC45-43 (67417) bestellen!</i> <i>1x Links, 1x Rechts</i></p>	—	308,-	310,-	—	—	—
—	308,-	310,-	—	—	—				

Interliving Bad Serie 3720

BREITE 120 cm



Waschtisch Rechts / Links

Kurzbezeichnung		Preisgruppen					
Breite in cm	Bestell-Nr.	2	3	4	7	9	N

Waschtisch-Unterschranke

 <p>Mehrpreis für Korpusinnendekor in Schiefergrau</p> <p>für Schränke mit Innen- und Außen-dekor in Nr. 194 Schiefergrau</p> <p>Berechnet wird ein Mehrpreis pro Schrank.</p>	<p>MP-KID</p>	<p>7947</p>	—	39,-	39,-	—	—	—
			<p><i>Vom Aufpreis ausgenommen sind alle Schränke, die im Standard bereits innen und außen im gleichen Dekor geliefert werden, bspw. Regale, Glas- und Vitrinenschränke und Schiebetürenschränke, etc.</i></p>					

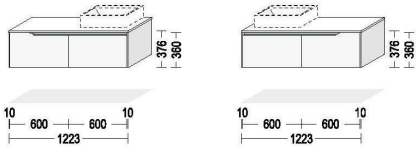
Höhe: 360 mm

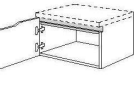





												
<p>35</p> <p>56</p> <p>330</p>	 <p>Waschtischschrank 1 Auszug mit Holzrückwand für bauseitige Siphon-Aussparung, Höhe: 360 mm, Seitentiefe: 461 mm</p> <p>Nur geeignet für Aufbau-Waschtische.</p>	<p>NBWA 60 -36</p>	<p>67335</p>	—	403,-	408,-	—	—	—			
	<p>35</p> <p>56</p> <p>357</p>			 <p>Abschluss-Auszugschrank Curve 1 Auszug, Anschlagseite = geschlossener Frontabschluss</p>	<p>NBUAAC 60 -36</p>	<p>67362</p>	—	422,-	433,-	—	—	—
				<p>NEU</p> <p>35</p> <p>56</p> <p>357</p>			 <p>Abschluss-Unterschrank Curve 1 Tür, Anschlagseite = geschlossener Frontabschluss</p>	<p>NBUAC 60 -36</p>	<p>67318</p>	—	297,-	320,-
<p><i>Bitte Anschlag angeben! Höhen- und Breitenkürzungen sind nicht zulässig!</i></p>												

Interliving Bad Serie 3720

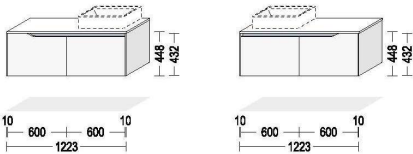
BREITE 120 cm
Waschtisch Rechts / Links

Kurzbezeichnung		Preisgruppen					
Breite in cm	Bestell-Nr.	2	3	4	7	9	N

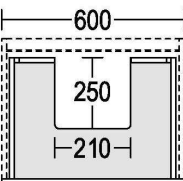
Höhe: 432 mm



											
<p>35</p> <p>56+</p> <p>402</p>	 <p>Waschtischschrank 1 Auszug mit Holzrückwand für bauseitige Siphon-Aussparung, Höhe: 432 mm, Seitentiefe: 461 mm</p> <p>Nur geeignet für Aufbau- Waschtische.</p>	NBWA	60	-43	67435	—	412,-	417,-	—	—	—
<p>35</p> <p>56+</p> <p>429</p>	 <p>Abschluss-Auszugschrank Curve 1 Auszug, Anschlagseite = geschlossener Frontabschluss</p>	NBUAAC	60	-43	67464	—	449,-	453,-	—	—	—
<p>MEV</p> <p>35</p> <p>56+</p> <p>429</p>	 <p>Abschluss-Unterschrank Curve 1 Tür, Anschlagseite = geschlossener Frontabschluss</p>	NBUAC	60	-43	67418	—	318,-	336,-	—	—	—
 <p>Mehrpreis für Siphon-Aussparung an Waschtischunterschrank BW* / NBW* mit Ausschnitt für 1 Becken, geeignet für Schubkästen oder Auszüge mit Holzrückwand ab 450 mm Breite</p> <p>Ausschnittmaße: 250 mm tief, 210 mm breit</p>		SIA1WT			9381	—	32,-	32,-	—	—	—
 <p>Mehrpreis für LED-Lichtausführung der Griffmulde (L-Profil) bei Unterschrank und Highboards zur Beleuchtung der oberen Griffmulde unterhalb der Arbeitsplatte / Abdeckboden LED - 6,5 W / 1000 mm, 12 V DC, 2700 - 6500 K 2000 mm Anschlusskabel zum Startset Energieeffizienzklasse: G Schutzart IP 44</p> <p>Mit Emotion Technologie: stufenlos regelbare Farbtemperatur von warmweiß zu kaltweiß Preis pro angefangene 100 mm.</p>		MP-NGML			7983	—	13,-	13,-	—	—	—
				<p><i>Berechnet wird ein Mehrpreis pro Schubkasten / Auszug. Bei Waschtischschrank BW* und NBW* in den Höhen 432 mm, 554 mm, 576 mm, 603 mm und 630 mm wird der untere Schubkasten / Auszug ohne Ausschnitt ge- liefert. Tiefenkürzungen sind nicht zulässig! MP-PTOSA (7962) ist mit Siphon-Aussparung erst ab 500 mm Schrankbreite einsetzbar.</i></p> <p><i>LED-Start- und Folgeset LSET-SMART36/60(-FB) ist nicht im Lieferumfang enthalten.</i></p>							

Interliving Bad Serie 3720

BREITE 120 cm
Doppelwaschplatz

Kurzbezeichnung	Preisgruppen					
Breite in cm	2	3	4	7	9	N
Bestell-Nr.						

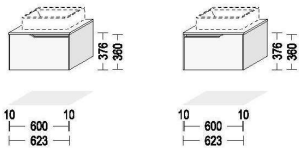
Höhe: 360 mm

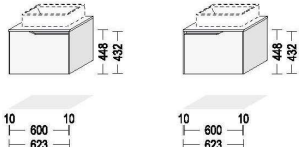
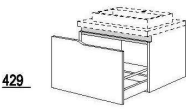

	 <p>Mehrpreis für Korpusinnendekor in Schiefergrau</p> <p>für Schränke mit Innen- und Außen-dekor in Nr. 194 Schiefergrau</p> <p>Berechnet wird ein Mehrpreis pro Schrank.</p>	MP-KID	7947	—	39,-	39,-	—	—	—
<p>NEU</p> <p>35</p> <p>357</p> <p>56</p> 	<p>Abschluss-Waschtischschrank Curve</p> <p>1 Auszug mit Holzrückwand für bauseitige Siphon-Aussparung, Anschlagseite = geschlossener Frontabschluss</p> <p>Höhe: 360 mm, Seitentiefe: 461 mm</p> <p>Nur geeignet für Aufbau-Waschtische.</p>	NBWAAC 60 -36	67329	—	501,-	513,-	—	—	—
<p><i>Vom Aufpreis ausgenommen sind alle Schränke, die im Standard bereits innen und außen im gleichen Dekor geliefert werden, bspw. Regale, Glas- und Vitrinenschränke und Schiebetürenschränke, etc.</i></p> <p><i>Nicht mit Feuchtigkeitsschutzboden oder Wasserschutzmatte lieferbar.</i></p> <p><i>Bitte Anschlag angeben!</i></p> <p><i>Höhen- und Breitenkürzungen sind nicht zulässig!</i></p> <p><i>Bitte 2 x NBWAAC60-36 (67329) bestellen!</i></p>									

Höhe: 432 mm

	 <p>Abschluss-Waschtischschrank Curve</p> <p>1 Auszug mit Holzrückwand für bauseitige Siphon-Aussparung</p> <p>Anschlagseite = geschlossener Frontabschluss</p> <p>Höhe: 432 mm, Seitentiefe: 461 mm</p> <p>Nur geeignet für Aufbau-Waschtische.</p>	NBWAAC 60 -43	67429	—	521,-	526,-	—	—	—
<p><i>Nicht mit Feuchtigkeitsschutzboden oder Wasserschutzmatte lieferbar.</i></p> <p><i>Bitte Anschlag angeben!</i></p> <p><i>Höhen- und Breitenkürzungen sind nicht zulässig!</i></p> <p><i>Bitte 2 x NBWAAC60-43 (67429) bestellen!</i></p>									

Interliving Bad Serie 3720

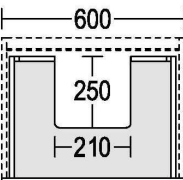
Breite 120 cm
Doppelwaschplatz



		Kurzbezeichnung	Preisgruppen						
		Breite in cm	Bestell-Nr.	2	3	4	7	9	N
 <p>Mehrpriis für Siphon-Aussparung an Waschtischunterschrankn BW* / NBW* mit Ausschnitt für 1 Becken, geeignet für Schubkästen oder Auszüge mit Holzrückwand ab 450 mm Breite</p> <p>Ausschnittmaße: 250 mm tief, 210 mm breit</p>	SIA1WT	9381	—	32,-	32,-	—	—	—	
	<p>Berechnet wird ein Mehrpreis pro Schubkasten / Auszug. Bei Waschtischschrankn BW* und NBW* in den Höhen 432 mm, 554 mm, 576 mm, 603 mm und 630 mm wird der untere Schubkasten / Auszug ohne Ausschnitt geliefert.</p> <p>Tiefenkürzungen sind nicht zulässig!</p> <p>MP-PTOSA (7962) ist mit Siphon-Aussparung erst ab 500 mm Schrankbreite einsetzbar.</p>								
 <p>Mehrpriis für LED-Lichtausführung der Griffmulde (L-Profil) bei Unterschrankn und Highboards zur Beleuchtung der oberen Griffmulde unterhalb der Arbeitsplatte / Abdeckboden LED - 6,5 W / 1000 mm, 12 V DC, 2700 - 6500 K 2000 mm Anschlusskabel zum Startset Energieeffizienzklasse: G Schutzart IP 44</p> <p>Mit Emotion Technologie: stufenlos regelbare Farbtemperatur von warmweiß zu kaltweiß Preis pro angefangene 100 mm.</p>	MP-NGML	7983	—	13,-	13,-	—	—	—	
	<p>LED-Start- und Folgeset LSET-SMART36/60(-FB) ist nicht im Lieferumfang enthalten.</p>								

Interliving Bad Serie 3720

BREITE 120 cm





Kurzbezeichnung	Breite in cm	Bestell-Nr.	Preisgruppen					
			2	3	4	7	9	N

Spiegelschränke

<p>717</p>  <p>Spiegelschrank 2 Spiegeltüren, 2 Glaseinlegeböden, Wandschrank-Unterboden mit angearbeiteter Profilleiste in Edelstahl-Optik, Gesamttiefe: 210 mm, Seitentiefe: 202 mm, Nutztiefe: 178 mm, Höhe: 720 mm</p> <p>Pro Tür wird ein Griff mitgeliefert, der optional montiert werden kann.</p>	<p>WBSP 120 -1 2725</p>	<table border="1"> <tr> <td>—</td> <td>637,-</td> <td>637,-</td> <td>—</td> <td>—</td> <td>—</td> </tr> </table> <p><i>Höhen-, Breiten- und Tiefenkürzungen sind nicht zulässig!</i></p>	—	637,-	637,-	—	—	—
—	637,-	637,-	—	—	—			
<p>717</p>  <p>Spiegelschrank 3 Spiegeltüren, 4 Glaseinlegeböden, 1 Mittelseite, Wandschrank-Unterboden mit angearbeiteter Profilleiste in Edelstahl-Optik, Gesamttiefe: 210 mm, Seitentiefe: 202 mm, Nutztiefe: 178 mm, Höhe: 720 mm</p> <p>Türbreiten je Korpusbreite: 1200 mm: 297 / 597 / 297 mm</p> <p>Pro Tür wird ein Griff mitgeliefert, der optional montiert werden kann.</p>	<p>WBSP3 120 -1 2732</p>	<table border="1"> <tr> <td>—</td> <td>755,-</td> <td>755,-</td> <td>—</td> <td>—</td> <td>—</td> </tr> </table> <p><i>Bitte geben Sie bei der Bestellung den Anschlag der mittleren Tür an.</i> <i>Höhen-, Breiten- und Tiefenkürzungen sind nicht zulässig!</i></p>	—	755,-	755,-	—	—	—
—	755,-	755,-	—	—	—			



Interliving Bad Serie 3720

BREITE 120 cm

	Kurzbezeichnung	Breite in cm	Bestell-Nr.	Preisgruppen					
				2	3	4	7	9	N
  <p>LED Alurahmen-Set bestehend aus:</p> <p>1 LED Alurahmen (LARSP*) schwarz eloxiert, Abdeckung Acrylglas satiniert, umlaufende LED-Beleuchtung, Lichtaustritt vorne, Profildicke zur seitlichen Abdeckung des Wandausschnitts: 16 mm, • LED - 12 V DC, 2700 - 6500 K • 4 x 2000 mm Anschlusskabel zum Startset • Energieeffizienzklasse F • Schutzart IP 44</p> <p>Wandausschnitt für Spiegelschränke WBSP* als Einbauvariante: Korpusbreite und -höhe +10 mm, Einbautiefe: 178 mm</p> <p>1 Doppelsteckdose (33318) • Steckdosen-Typ F • Schutzart IP 44</p> <p>1 LED Startset mit Fernbedienung (15049 - LSET-SMART36-FB)</p> <p>1 Sicherheitsbox Glasgow (15195)</p>	LARSP 120- SET-F 15489	—	—	—	—	—	610,-		
	<i>Bitte für jede Tür des WBSP* 1 x PTO1 (6341) mitbestellen!</i>								
	<p>wie vor, jedoch</p> <p>1 Doppelsteckdose (33319) • Steckdosen-Typ E • Schutzart IP</p>	LARSP 120- SET-E 15494	—	—	—	—	—	610,-	
	<p>wie vor, jedoch</p> <p>1 Doppelsteckdose (33321) • Steckdosen-Typ J • Schutzart IP 44</p>	LARSP 120- SET-J 15499	—	—	—	—	—	619,-	
  <p>LED Aufsatzleuchten-Set Peonia bestehend aus:</p> <p>1 LED Aufsatzleuchte Peonia (LAPEO*) zur Planung auf Spiegelschränken WBSP* und Spiegel mit seitlicher Facette SPL-FAC* • 14,1 Watt • LED - 12 V DC, 2700 - 6500 K • Energieeffizienzklasse F • Schutzart IP 44</p> <p>1 Doppelsteckdose (33318) • Steckdosen-Typ F • Schutzart IP 44</p> <p>1 LED Startset mit ZigBee Emotion Dimmer Smart Switch (15055 - LSET-SMART36)</p> <p>1 Sicherheitsbox Glasgow (15195)</p>	LAPEO 120- SET-F 15460	—	—	—	—	—	383,-		
	<p>wie vor, jedoch</p> <p>1 Doppelsteckdose (33319) • Steckdosen-Typ E • Schutzart IP 44</p>	LAPEO 120- SET-E 15465	—	—	—	—	—	383,-	
	<p>wie vor, jedoch</p> <p>1 Doppelsteckdose (33321) • Steckdosen-Typ F • Schutzart IP 44</p>	LAPEO 120- SET-J 15478	—	—	—	—	—	392,-	

Interliving Bad Serie 3720

BREITE 120 cm

		Kurzbezeichnung		Preisgruppen					
		Breite in cm	Bestell-Nr.	2	3	4	7	9	N
 <p>F</p> <p>2700K-6500K</p>	<p>LED Aufsatzleuchten-Set Lilium Big Emotion bestehend aus:</p> <p>1 LED Aufsatzleuchte Lilium Big Emotion (LABSP*) • 22 Watt • LED - 12 V DC, 2700 - 6500 K • Energieeffizienzklasse F • Schutzart IP 44</p> <p>1 Doppelsteckdose (33318) • Steckdosen-Typ F • Schutzart IP 44</p> <p>1 LED Startset mit ZigBee Emotion Dimmer Smart Switch (15055 - LSET-SMART36)</p> <p>1 Sicherheitsbox Glasgow (15195)</p>	LABSP	110 -SET-F 15344	—	—	—	—	—	365,-
	<p>wie vor, jedoch</p> <p>1 Doppelsteckdose (33319) • Steckdosen-Typ E • Schutzart IP 44</p>	LABSP	110 -SET-E 15362	—	—	—	—	—	365,-
	<p>wie vor, jedoch</p> <p>1 Doppelsteckdose (33321) • Steckdosen-Typ J • Schutzart IP 44</p>	LABSP	110 -SET-J 15374	—	—	—	—	—	376,-
 <p>G</p> <p>2700K-6500K</p>	<p>LED Aufsatzleuchten-Set bestehend aus:</p> <p>1 LED Aufsatzleuchte (LAPSP*) • 11 Watt • LED - 12 V DC, 2700 - 6500 K • Energieeffizienzklasse G • Schutzart IP 44</p> <p>1 Doppelsteckdose (33318) • Steckdosen-Typ F • Schutzart IP 44</p> <p>1 LED Startset mit ZigBee Emotion Dimmer Smart Switch (15055 - LSET-SMART36)</p> <p>1 Sicherheitsbox Glasgow (15195)</p> <p>Lieferbar in: 014 Edelstahl-Optik, 010 Schwarz</p>	LAPSP	110 -SET-F 15358	—	—	—	—	—	351,-
	<p>wie vor, jedoch</p> <p>1 Doppelsteckdose (33319) • Steckdosen-Typ E • Schutzart IP 44</p>	LAPSP	110 -SET-E 15370	—	—	—	—	—	351,-
	<p>wie vor, jedoch</p> <p>1 Doppelsteckdose (33321) • Steckdosen-Typ J • Schutzart IP 44</p>	LAPSP	110 -SET-J 15382	—	—	—	—	—	360,-

Interliving Bad Serie 3720

BREITE 120 cm



		Kurzbezeichnung		Preisgruppen						
		Breite in cm	Bestell-Nr.	2	3	4	7	9	N	
 <p>USA CAN</p> <p>2700K- 6500K</p> <p>G</p>	<p>LED Aufsatzleuchten-Set SOL bestehend aus:</p> <p>1 LED Aufsatzleuchte SOL (LASOL*)</p> <ul style="list-style-type: none"> • 16,66 Watt • LED -12 V DC, 2700 - 6500 K • Energieeffizienzklasse G • Schutzart IP 44 <p>1 Doppelsteckdose (33318)</p> <ul style="list-style-type: none"> • Steckdosen-Typ F • Schutzart IP 44 <p>1 LED Startset mit ZigBee Emotion Dimmer Smart Switch (15055 - LSET-SMART36)</p> <p>1 Sicherheitsbox Glasgow (15195)</p>	LASOL	110 -SET-F	15353	—	—	—	—	—	360,-
	<p>wie vor, jedoch</p> <p>1 Doppelsteckdose (33319)</p> <ul style="list-style-type: none"> • Steckdosen-Typ E • Schutzart IP 44 	LASOL	110 -SET-E	15366	—	—	—	—	—	360,-
	<p>wie vor, jedoch</p> <p>1 Doppelsteckdose (33321)</p> <ul style="list-style-type: none"> • Steckdosen-Typ J • Schutzart IP 44 	LASOL	110 -SET-J	15378	—	—	—	—	—	369,-

Interliving Bad Serie 3720

BREITE 120 cm

Kurzbezeichnung	Breite in cm	Bestell-Nr.	Preisgruppen					
			2	3	4	7	9	N

Spiegel

USA CAN		Spiegel ABRIL mit umlaufender LED-Beleuchtung Durchmesser 1000 mm, 42 mm tief, 1 Kunststoffrahmen silber, 1 umlaufendes Kunststoffprofil mit LED Beleuchtung, LED - 12 V DC, 3000 - 6500 K, Schutzklasse IP 44, 1 Touch Dimmer, 1 Anschlusskabel / 220 - 240 V Energieeffizienzklasse E	SP-ABRIL 100	15129	—	—	—	—	—	—	426,-
		Spiegel mit seitlicher Facette 576 mm hoch, 40 mm tief, auf Trägermaterial, umlaufend mit polymerer Kante in Korpusfarbe, seitlich facettiert. Als optionale Beleuchtung empfehlen wir die LED Aufsatzleuchte LAPSP; LASOL und LAPEO. Aufbewahrung des LED-Startersets ist hinter dem Spiegel möglich.	SPL-FAC 120-58	15264	—	—	—	—	—	—	—
USA CAN		Spiegel ERIKA, beheizbar mit LED-Beleuchtung 720 mm hoch, 26 mm tief, 3 sandgestrahlte LED-Lichtfenster, 18 mm breit, LED - 12 V DC, 5700 K, Schutzklasse IP 44, 1 Aluminiumrahmen, 1 Touchsensor, 1 Anschlusskabel / 230 - 240 V Energieeffizienzklasse F	SP-ERIKA 120	15276	—	—	—	—	—	—	379,-
USA CAN		Spiegel GRAYCE mit LED-Beleuchtung 900 mm breit, 600 mm hoch, 1 umlaufendes sandgestrahltes LED-Lichtfenster, 10 mm breit, LED - 24 V DC, 3000 - 6000 K, Schutzklasse IP 44, 1 Touch Dimmer, 1 Anschlusskabel / 220 - 240 V Energieeffizienzklasse E	SP-GRAYCE 90	15203	—	—	—	—	—	—	338,-
Spiegel GRAYCE mit LED-Beleuchtung 1200 mm breit, 800 mm hoch, 1 umlaufendes sandgestrahltes LED-Lichtfenster, 10 mm breit, LED - 24 V DC, 3000 - 6000 K, Schutzklasse IP 44, 1 Touch Dimmer, 1 Anschlusskabel / 220 - 240 V Energieeffizienzklasse E		SP-GRAYCE 120	15205	—	—	—	—	—	—	—	385,-

Interliving Bad Serie 3720

BREITE 140 cm
Waschtisch mittig

Kurzbezeichnung	Preisgruppen					
Breite in cm	2	3	4	7	9	N

Waschtisch-Unterschränke

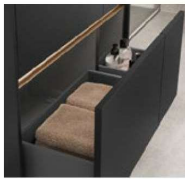

Mehrpreis für Korpusinnendekor in Schiefergrau

für Schränke mit Innen- und Außen-dekor in Nr. 194 Schiefergrau

Berechnet wird ein Mehrpreis pro Schrank.

MP-KID 7947

— 39,- 39,- — — —

Vom Aufpreis ausgenommen sind alle Schränke, die im Standard bereits innen und außen im gleichen Dekor geliefert werden, bspw. Regale, Glas- und Vitrinenschränke und Schiebetürenschränke, etc.

Höhe: 360 mm

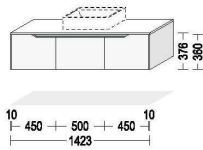

35

56

330



Waschtischschrank
1 Auszug mit Holzrückwand für bauseitige Siphon-Aussparung, Höhe: 360 mm, Seitentiefe: 461 mm

Nur geeignet für Aufbau-Waschtische.

NBWA 50 -36 67334

— 376,- 383,- — — —

35

56

357



Abschluss-Auszugschrank Curve
1 Auszug, Anschlagseite = geschlossener Frontabschluss

NBUAAC 45 -36 67361

— 392,- 401,- — — —

Bitte Anschlag angeben!
Höhen- und Breitenkürzungen sind nicht zulässig!
Bitte 2 x NBUAAC45-36 (67361) bestellen!
1 x Links, 1 x Rechts

NEU

35

56

357



Abschluss-Unterschrank Curve
1 Tür, Anschlagseite = geschlossener Frontabschluss
Höhe 360 mm
Seitentiefe: 461 mm

NBUAC 45 -36 67317

— 286,- 295,- — — —

Bitte Anschlag angeben!
Höhen- und Breitenkürzungen sind nicht zulässig!

Interliving Bad Serie 3720

BREITE 140 cm
Waschtisch mittig

Kurzbezeichnung	Breite in cm	Bestell-Nr.	Preisgruppen					
			2	3	4	7	9	N

Höhe: 432 mm

<p>35 56</p> <p>402</p>	<p>Waschtischschrank 1 Auszug mit Holzrückwand für bauseitige Siphon-Aussparung, Höhe: 432 mm, Seitentiefe: 461 mm</p> <p>Nur geeignet für Aufbau-Waschtische.</p>	<p>NBWA 50 -43 67434</p>	<p>— 383,- 392,- — — —</p>
<p>35 56</p> <p>429</p>	<p>Abschluss-Auszugschrank Curve 1 Auszug, Anschlagseite = geschlossener Frontabschluss</p>	<p>NBUAAC 45 -43 67463</p>	<p>— 413,- 415,- — — —</p> <p><i>Bitte Anschlag angeben! Höhen- und Breitenkürzungen sind nicht zulässig! Bitte 2 x NBUAAC45-43 (67463) bestellen! 1 x Links, 1 x Rechts</i></p>
<p>NEU 35 56</p> <p>357</p>	<p>Abschluss-Unterschrank Curve 1 Tür, Anschlagseite = geschlossener Frontabschluss</p>	<p>NBUAC 45 -43 67417</p>	<p>— 308,- 310,- — — —</p> <p><i>Höhen- und Breitenkürzungen sind nicht zulässig!</i></p>

Interliving Bad Serie 3720







BREITE 140 cm Waschtisch Rechts / Links

Kurzbezeichnung	Preisgruppen					
Breite in cm	2	3	4	7	9	N

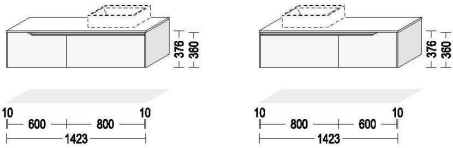
Waschtisch-Unterschränke

 <p>Mehrpreis für Korpusinnendekor in Schiefergrau</p> <p>für Schränke mit Innen- und Außen-dekor in Nr. 194 Schiefergrau</p> <p>Berechnet wird ein Mehrpreis pro Schrank.</p>	MP-KID	7947	—	39,-	39,-	—	—	—
			<p><i>Vom Aufpreis ausgenommen sind alle Schränke, die im Standard bereits innen und außen im gleichen Dekor geliefert werden, bspw. Regale, Glas- und Vitrinenschränke und Schiebetürenschränke, etc.</i></p>					

Höhe: 360 mm

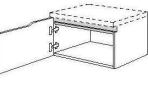
											
35  56	 <p>Waschtischschrank 1 Auszug mit Holzrückwand für bauseitige Siphon-Aussparung, Höhe: 360 mm, Seitentiefe: 461 mm</p> <p>Nur geeignet für Aufbau-Waschtische.</p>	NBWA	80 -36	67336	—	456,-	463,-	—	—	—	
	35  56	 <p>Abschluss-Auszugschrank Curve 1 Auszug, Anschlagseite = geschlossener Frontabschluss</p>	NBUAAC	60 -36	67362	—	422,-	433,-	—	—	—
	NEW 35  56	 <p>Abschluss-Unterschrank Curve 1 Tür, Anschlagseite = geschlossener Frontabschluss</p>	NBUAC	60 -36	67318	—	297,-	320,-	—	—	—

Interliving Bad Serie 3720

BREITE 140 cm

Waschtisch Rechts / Links

Kurzbezeichnung		Preisgruppen					
Breite in cm	Bestell-Nr.	2	3	4	7	9	N

Höhe: 432 mm



<p>35</p> <p>56</p> <p>402</p>	<p>Waschtischschrank 1 Auszug mit Holzrückwand für bauseitige Siphon-Aussparung, Höhe: 432 mm, Seitentiefe: 461 mm</p> <p>Nur geeignet für Aufbau-Waschtische.</p>	NBWA	80	-43	67436	—	476,-	483,-	—	—	—
<p>35</p> <p>56</p> <p>429</p>	<p>Abschluss-Auszugschrank Curve 1 Auszug, Anschlagseite = geschlossener Frontabschluss</p>	NBUAAC	60	-43	67464	—	449,-	453,-	—	—	—
<p><i>Bitte Anschlag angeben! Höhen- und Breitenkürzungen sind nicht zulässig!</i></p>											
<p>NEU</p> <p>35</p> <p>56</p> <p>429</p>	<p>Abschluss-Unterschrank Curve 1 Tür, Anschlagseite = geschlossener Frontabschluss</p>	NBUAC	60	-43	67418	—	318,-	336,-	—	—	—
<p><i>Bitte Anschlag angeben! Höhen- und Breitenkürzungen sind nicht zulässig!</i></p>											
		<p>Mehrpreis für Siphon-Aussparung an Waschtischunterschränken BW* / NBW* mit Ausschnitt für 1 Becken, geeignet für Schubkästen oder Auszüge mit Holzrückwand ab 450 mm Breite</p> <p>Ausschnittmaße: 250 mm tief, 210 mm breit</p>	SIA1WT			9381	—	32,-	32,-	—	—
<p><i>Berechnet wird ein Mehrpreis pro Schubkasten / Auszug. Bei Waschtischschränken BW* und NBW* in den Höhen 432 mm, 554 mm, 576 mm, 603 mm und 630 mm wird der untere Schubkasten / Auszug ohne Ausschnitt geliefert. Tiefenkürzungen sind nicht zulässig! MP-PTOSA (7962) ist mit Siphon-Aussparung erst ab 500 mm Schrankbreite einsetzbar.</i></p>											
		<p>Mehrpreis für LED-Lichtausführung der Griffmulde (L-Profil) bei Unterschränken und Highboards zur Beleuchtung der oberen Griffmulde unterhalb der Arbeitsplatte / Abdeckboden LED - 6,5 W / 1000 mm, 12 V DC, 2700 - 6500 K 2000 mm Anschlusskabel zum Startset Energieeffizienzklasse: G Schutzart IP 44</p> <p>Mit Emotion Technologie: stufenlos regelbare Farbtemperatur von warmweiß zu kaltweiß Preis pro angefangene 100 mm.</p>	MP-NGML			7983	—	13,-	13,-	—	—
<p><i>LED-Start- und Folgeset LSET-SMART36/60(-FB) ist nicht im Lieferumfang enthalten.</i></p>											

Interliving Bad Serie 3720

BREITE 140 cm

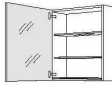

Kurzbezeichnung	Breite in cm	Bestell-Nr.	Preisgruppen					
			2	3	4	7	9	N

Spiegelschränke

 <p>717</p>	<p>Spiegelschrank 1 Spiegeltür, 2 Glaseinlegeböden, Wandschrank-Unterboden mit angearbeiteter Profilleiste in Edelstahl-Optik, Gesamttiefe: 210 mm, Seitentiefe: 202 mm, Nutztiefe: 178 mm, Höhe: 720 mm</p> <p>Pro Tür wird ein Griff mitgeliefert, der optional montiert werden kann.</p>	<p>WBSP 60 -1 2721</p>	<p>— 392,- 392,- — — —</p>
	<p>Höhen-, Breiten- und Tiefenkürzungen sind nicht zulässig!</p>		
 <p>G</p>	<p>LED Alurahmen-Set bestehend aus:</p> <p>1 LED Alurahmen (LARSP*) schwarz eloxiert, Abdeckung Acrylglas satiniert, umlaufende LED-Beleuchtung, Lichtaustritt vorne, Profildicke zur seitlichen Abdeckung des Wandausschnitts: 16 mm, • LED - 12 V DC, 2700 - 6500 K • 4 x 2000 mm Anschlusskabel zum Startset • Energieeffizienzklasse F Tiefe: 60 mm, Höhe: 752 mm Wandausschnitt für Spiegelschränke WBSP* als Einbauvariante: Korpusbreite und -höhe +10 mm, Einbautiefe: 178 mm</p> <p>1 Doppelsteckdose (33318) • Steckdosen-Typ F • Schutzart IP 44</p> <p>1 LED Startset mit Fernbedienung (15049 - LSET-SMART36-FB)</p> <p>1 Sicherheitsbox Glasgow (15195)</p>	<p>LARSP 60 -SET-F 15485</p>	<p>— — — — — 540,-</p>
	<p>wie vor, jedoch</p> <p>1 Doppelsteckdose (33319) • Steckdosen-Typ E • Schutzart IP 44</p>	<p>LARSP 60 -SET-E 15490</p>	<p>— — — — — 540,-</p>
	<p>wie vor, jedoch</p> <p>1 Doppelsteckdose (33319) • Steckdosen-Typ E • Schutzart IP 44</p>	<p>LARSP 60- SET-J 15495</p>	<p>— — — — — 549,-</p>
	<p>Bitte für jede Tür des WBSP* 1 x PTO1 (6341) mitbestellen!</p>		



Interliving Bad Serie 3720

BREITE 140 cm

		Kurzbezeichnung		Preisgruppen					
		Breite in cm	Bestell-Nr.	2	3	4	7	9	N
 <p>LED Aufsatzleuchten-Set Peonia bestehend aus:</p> <p>1 LED Aufsatzleuchte Peonia (LAPEO*) zur Planung auf Spiegelschränken WBSP* und Spiegel mit seitlicher Facette SPL-FAC*</p> <ul style="list-style-type: none"> • 9,3 Watt • LED - 12 V DC, 2700 - 6500 K • Energieeffizienzklasse F • Schutzart IP 44 <p>1 Doppelsteckdose Typ F (33318)</p> <ul style="list-style-type: none"> • Steckdosen-Typ F • Schutzart IP 44 <p>1 LED Startset mit ZigBee Emotion Dimmer (15055 - LSET-SMART36)</p> <p>1 Sicherheitsbox Glasgow (15195)</p>	LAPEO	60- SET-F	15456	—	—	—	—	—	310,-
	LAPEO	60- SET-E	15461	—	—	—	—	—	310,-
	LAPEO	60- SET-J	15474	—	—	—	—	—	318,-
	LAPEO	60- SET-F	15456	—	—	—	—	—	310,-
 <p>LED Aufsatzleuchten-Set Lilium Big Emotion bestehend aus:</p> <p>LED Aufsatzleuchten-Set Lilium Big Emotion bestehend aus:</p> <p>1 LED Aufsatzleuchte Lilium Big Emotion (LABSP*)</p> <ul style="list-style-type: none"> • 10 Watt • LED - 12 V DC, 2700 - 6500 K • Energieeffizienzklasse F • Schutzart IP 44 <p>1 Doppelsteckdose (33318)</p> <ul style="list-style-type: none"> • Steckdosen-Typ F • Schutzart IP 44 <p>1 LED Startset mit ZigBee Emotion Dimmer (15055 - LSET-SMART36)</p> <p>1 Sicherheitsbox Glasgow (15195)</p>	LABSP	50 -SET-F	15341	—	—	—	—	—	318,-
	LABSP	50 -SET-E	15359	—	—	—	—	—	318,-
	LABSP	50 -SET-J	15371	—	—	—	—	—	327,-
	LABSP	50 -SET-F	15341	—	—	—	—	—	318,-

Interliving Bad Serie 3720

BREITE 140 cm



		Kurzbezeichnung		Preisgruppen					
		Breite in cm	Bestell-Nr.	2	3	4	7	9	N
 <p>LED Aufsatzleuchten-Set bestehend aus:</p> <p>1 LED Aufsatzleuchte (LAPS*)</p> <ul style="list-style-type: none"> • 5 Watt • LED - 12 V DC, 2700 - 6500 K • Energieeffizienzklasse G • Schutzart IP 44 <p>1 Doppelsteckdose (33318)</p> <ul style="list-style-type: none"> • Steckdosen-Typ F • Schutzart IP 44 <p>1 LED Startset mit ZigBee Emotion Dimmer (15055 - LSET-SMART36)</p> <p>1 Sicherheitsbox Glasgow (15195)</p> <p>Lieferbar in: 014 Edelstahl-Optik, 010 Schwarz</p> <p>wie vor, jedoch</p> <p>1 Doppelsteckdose (33319)</p> <ul style="list-style-type: none"> • Steckdosen-Typ E • Schutzart IP 44 <p>wie vor, jedoch</p> <p>1 Doppelsteckdose (33321)</p> <ul style="list-style-type: none"> • Steckdosen-Typ J • Schutzart IP 44 	LAPSP	50 -SET-F	15355	—	—	—	—	—	310,-
	LAPSP	50 -SET-E	15367	—	—	—	—	—	310,-
	LAPSP	50 -SET-J	15379	—	—	—	—	—	318,-
 <p>LED Aufsatzleuchten-Set SOL bestehend aus:</p> <p>1 LED Aufsatzleuchte SOL (LASOL*)</p> <ul style="list-style-type: none"> • 7,36 Watt • LED -12 V DC, 2700 - 6500 K • Energieeffizienzklasse G • Schutzart IP 44 <p>1 Doppelsteckdose (33318)</p> <ul style="list-style-type: none"> • Steckdosen-Typ F • Schutzart IP 44 <p>1 LED Startset mit ZigBee Emotion Dimmer (15055 - LSET-SMART36)</p> <p>1 Sicherheitsbox Glasgow (15195)</p> <p>wie vor, jedoch</p> <p>1 Doppelsteckdose (33319)</p> <ul style="list-style-type: none"> • Steckdosen-Typ E • Schutzart IP 44 <p>wie vor, jedoch</p> <p>1 Doppelsteckdose (33321)</p> <ul style="list-style-type: none"> • Steckdosen-Typ J • Schutzart IP 44 	LASOL	50 -SET-F	15346	—	—	—	—	—	317,-
	LASOL	50 -SET-E	15363	—	—	—	—	—	317,-
	LASOL	50 -SET-J	15375	—	—	—	—	—	326,-

Interliving Bad Serie 3720

BREITE 140 cm



Kurzbezeichnung	Breite in cm	Bestell-Nr.	Preisgruppen					
			2	3	4	7	9	N

Spiegel

USA CAN		Spiegel ABRIL mit umlaufender LED-Beleuchtung Durchmesser 800 mm, 42 mm tief, 1 Kunststoffrahmen silber, 1 umlaufendes Kunststoffprofil mit LED Beleuchtung, LED - 12 V DC, 3000 - 6500 K, Schutzklasse IP 44, 1 Touch Dimmer, 1 Anschlusskabel / 220 - 240 V Energieeffizienzklasse E	SP-ABRIL 80	15128	—	—	—	—	—	308,-
		Spiegel ABRIL mit umlaufender LED-Beleuchtung Durchmesser 1000 mm, 42 mm tief, 1 Kunststoffrahmen silber, 1 umlaufendes Kunststoffprofil mit LED Beleuchtung, LED - 12 V DC, 3000 - 6500 K, Schutzklasse IP 44, 1 Touch Dimmer, 1 Anschlusskabel / 220 - 240 V Energieeffizienzklasse E	SP-ABRIL 100	15129	—	—	—	—	—	426,-
		Spiegel mit seitlicher Facette 576 mm hoch, 40 mm tief, auf Trägermaterial, umlaufend mit polymerer Kante in Korpusfarbe, seitlich facettiert. Als optionale Beleuchtung empfehlen wir die LED Aufsatzleuchte LAPSP , LASOL und LAPEO . Aufbewahrung des LED-Startersets ist hinter dem Spiegel möglich.	SPL-FAC 140-58	15265	—	—	—	—	211,-	<i>Bitte Korpusfarbe angeben.</i>
USA CAN		Spiegel ERIKA, beheizbar mit LED-Beleuchtung 720 mm hoch, 26 mm tief, 3 sandgestrahlte LED-Lichtfenster, 18 mm breit, LED - 12 V DC, 5700 K, Schutzklasse IP 44, 1 Aluminiumrahmen, 1 Touchsensor, 1 Anschlusskabel / 230 - 240 V Energieeffizienzklasse F	SP-ERIKA 80	15272	—	—	—	—	318,-	
USA CAN		Spiegel GRAYCE mit LED-Beleuchtung 900 mm breit, 600 mm hoch, 1 umlaufendes sandgestrahltes LED-Lichtfenster, 10 mm breit, LED - 24 V DC, 3000 - 6000 K, Schutzklasse IP 44, 1 Touch Dimmer, 1 Anschlusskabel / 220 - 240 V Energieeffizienzklasse E	SP-GRAYCE 90	15203	—	—	—	—	338,-	<i>Montage horizontal und vertikal möglich.</i>

Interliving Bad Serie 3720

BREITE 140 cm

		Kurzbezeichnung	Preisgruppen						
		Breite in cm	Bestell-Nr.	2	3	4	7	9	N
 	 <p>Spiegel GRAYCE mit LED-Beleuchtung 1200 mm breit, 800 mm hoch, 1 umlaufendes sandgestrahltes LED-Lichtfenster, 10 mm breit, LED - 24 V DC, 3000 - 6000 K, Schutzklasse IP 44, 1 Touch Dimmer, 1 Anschlusskabel / 220 - 240 V Energieeffizienzklasse E</p>	SP-GRAYCE 120	15205	—	—	—	—	—	385,- <i>Montage horizontal und vertikal möglich.</i>

Interliving Bad Serie 3720



BREITE 160 cm
Waschtisch mittig

Kurzbezeichnung	Breite in cm	Bestell-Nr.	Preisgruppen					
			2	3	4	7	9	N

Waschtisch-Unterschranke

 <p>Mehrpreis für Korpusinnendekor in Schiefergrau</p> <p>für Schränke mit Innen- und Außen-dekor in Nr. 194 Schiefergrau</p> <p>Berechnet wird ein Mehrpreis pro Schrank.</p>	MP-KID	7947	—	39,-	39,-	—	—	—
			<p><i>Vom Aufpreis ausgenommen sind alle Schränke, die im Standard bereits innen und außen im gleichen Dekor geliefert werden, bspw. Regale, Glas- und Vitrinenschränke und Schiebetürenschränke, etc.</i></p>					

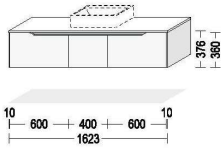
Höhe: 360 mm

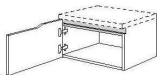
											
<p>35</p> <p>56</p> <p>330</p>	 <p>Waschtischschrank 1 Auszug mit Holzrückwand für bauseitige Siphon-Aussparung, Höhe: 360 mm, Seitentiefe: 461 mm</p> <p>Nur geeignet für Aufbau-Waschtische.</p>	NBWA	40	-36	67332	—	352,-	360,-	—	—	—
	<p>35</p> <p>56</p> <p>357</p>										
	 <p>Abschluss-Auszugschrank Curve 1 Auszug, Anschlagseite = geschlossener Frontabschluss</p>	NBUAAC	60	-36	67362	—	422,-	433,-	—	—	—
<p><i>Bitte Anschlag angeben!</i> <i>Höhen- und Breitenkürzungen sind nicht zulässig!</i> <i>Bitte 2 x NBUAAC60-36 (67362) bestellen!</i> <i>1 x Links, 1 x Rechts</i></p>											
<p>NEU</p> <p>35</p> <p>56</p> <p>357</p>	 <p>Abschluss-Unterschrank Curve 1 Tür, Anschlagseite = geschlossener Frontabschluss</p>	NBUAC	60	-36	67318	—	297,-	320,-	—	—	—
	<p><i>Bitte Anschlag angeben!</i> <i>Höhen- und Breitenkürzungen sind nicht zulässig!</i></p> <p>Bitte 2 x bestellen! 1x Links, 1x Rechts</p>										

Interliving Bad Serie 3720

BREITE 160 cm
Waschtisch mittig

Kurzbezeichnung	Breite in cm	Bestell-Nr.	Preisgruppen					
			2	3	4	7	9	N

Höhe: 432 mm

<p>35</p> <p>56</p> <p>402</p>		<p>Waschtischschrank 1 Auszug mit Holzrückwand für bauseitige Siphon-Aussparung, Höhe: 432 mm, Seitentiefe: 461 mm</p> <p>Nur geeignet für Aufbau- Waschtische.</p>	NBWA	40	-43	67432	—	356,-	365,-	—	—	—	
	<p>35</p> <p>56</p> <p>429</p>		<p>Abschluss-Auszugschrank Curve 1 Auszug, Anschlagseite = geschlossener Frontabschluss</p>	NBUAAC	60	-43	67464	—	449,-	453,-	—	—	—
		<p>NEU</p> <p>35</p> <p>56</p> <p>429</p>		<p>Abschluss-Unterschrank Curve 1 Tür, Anschlagseite = geschlossener Frontabschluss</p>	NBUAC	60	-43	67418	—	318,-	336,-	—	—

Interliving Bad Serie 3720

BREITE 160 cm

Waschtisch Rechts / Links

Kurzbezeichnung	Breite in cm	Bestell-Nr.	Preisgruppen					
			2	3	4	7	9	N

Waschtisch-Unterschranke

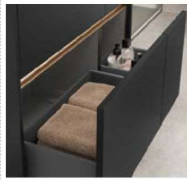

Mehrpreis für Korpusinnendekor in Schiefergrau

für Schränke mit Innen- und Außendekor in Nr. 194 Schiefergrau

Berechnet wird ein Mehrpreis pro Schrank.

MP-KID

7947

—	39,-	39,-	—	—	—
---	------	------	---	---	---

Vom Aufpreis ausgenommen sind alle Schränke, die im Standard bereits innen und außen im gleichen Dekor geliefert werden, bspw. Regale, Glas- und Vitrinenschränke und Schiebetürenschränke, etc.

Höhe: 360 mm

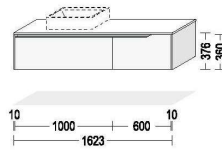
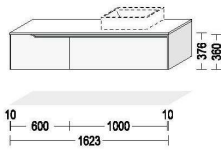

<p>35</p> <p>56</p> <p>330</p>		<p>Waschtischschrank 1 Auszug mit Holzrückwand für bauseitige Siphon-Aussparung, Höhe: 360 mm, Seitentiefe: 461 mm</p> <p>Nur geeignet für Aufbau-Waschtische.</p>	NBWA	100	-36	67338	—	501,-	510,-	—	—	—	
	<p>35</p> <p>56</p> <p>357</p>		<p>Abschluss-Auszugschrank Curve 1 Auszug, Anschlagseite = geschlossener Frontabschluss</p>	NBUAAC	60	-36	67362	—	422,-	433,-	—	—	—
	<p>NEU</p> <p>35</p> <p>56</p> <p>357</p>		<p>Abschluss-Unterschrank Curve 1 Tür, Anschlagseite = geschlossener Frontabschluss</p>	NBUAC	60	-36	67318	—	297,-	320,-	—	—	—

*Bitte Anschlag angeben!
Höhen- und Breitenkürzungen sind nicht zulässig!*

Interliving Bad Serie 3720

BREITE 160 cm
Waschtisch Rechts / Links

Kurzbezeichnung	Breite in cm	Bestell-Nr.	Preisgruppen					
			2	3	4	7	9	N

Höhe: 432 mm



<p>35 56</p> <p>402</p>		<p>Waschtischschrank 1 Auszug mit Holzrückwand für bauseitige Siphon-Aussparung, Höhe: 432 mm, Seitentiefe: 461 mm</p> <p>Nur geeignet für Aufbau-Waschtische.</p>	NBWA	100	-43	67438	—	524,-	535,-	—	—	—
<p>35 56</p> <p>429</p>		<p>Abschluss-Auszugschrank Curve 1 Auszug, Anschlagseite = geschlossener Frontabschluss</p>	NBUAAC	60	-43	67464	—	449,-	453,-	—	—	—
<p>NEU 35 56</p> <p>429</p>		<p>Abschluss-Unterschrank Curve 1 Tür, Anschlagseite = geschlossener Frontabschluss</p>	NBUAC	60	-43	67418	—	318,-	336,-	—	—	—
	<p>Mehrpreis für Siphon-Aussparung an Waschtischunterschrank BW* / NBW* mit Ausschnitt für 1 Becken, geeignet für Schubkästen oder Auszüge mit Holzrückwand ab 450 mm Breite</p> <p>Ausschnittmaße: 250 mm tief, 210 mm breit</p>	SIA1WT			9381	—	32,-	32,-	—	—	—	
	<p>Mehrpreis für LED-Lichtausführung der Griffmulde (L-Profil) bei Unterschrank und Highboards zur Beleuchtung der oberen Griffmulde unterhalb der Arbeitsplatte / Abdeckboden LED - 6,5 W / 1000 mm, 12 V DC, 2700 - 6500 K 2000 mm Anschlusskabel zum Startset Energieeffizienzklasse: G Schutzart IP 44</p> <p>Mit Emotion Technologie: stufenlos regelbare Farbtemperatur von warmweiß zu kaltweiß Preis pro angefangene 100 mm.</p>	MP-NGML			7983	—	13,-	13,-	—	—	—	

Interliving Bad Serie 3720

BREITE 160 cm



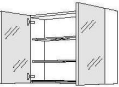

Kurzbezeichnung	Breite in cm	Bestell-Nr.	Preisgruppen					
			2	3	4	7	9	N

Spiegelschränke

<p>USA CAN</p> <p>717</p>  <p>Spiegelschrank 2 Spiegeltüren, 2 Glaseinlegeböden, Wandschrank-Unterboden mit angearbeiteter Profilleiste in Edelstahl-Optik, Gesamttiefe: 210 mm, Seitentiefe: 202 mm, Nutztiefe: 178 mm, Höhe: 720 mm</p> <p>Pro Tür wird ein Griff mitgeliefert, der optional montiert werden kann.</p>	<p>WBSP</p> <p>80 -1</p> <p>2722</p>	<p>—</p> <p>535,-</p> <p>535,-</p> <p>—</p> <p>—</p> <p>—</p>	<p>Höhen-, Breiten- und Tiefenkürzungen sind nicht zulässig!</p>
<p>USA CAN</p> <p>717</p>  <p>Spiegelschrank, asymmetrisch 1 Spiegeltür, 497 mm breit, 1 Spiegeltür, 297 mm breit, 2 Glaseinlegeböden, Wandschrank-Unterboden mit angearbeiteter Profilleiste in Edelstahl-Optik, Gesamttiefe: 210 mm, Seitentiefe: 202 mm, Nutztiefe: 178 mm, Höhe: 720 mm</p> <p>Pro Tür wird ein Griff mitgeliefert, der optional montiert werden kann.</p>	<p>WBSPA</p> <p>80 -1</p> <p>2728</p>	<p>—</p> <p>564,-</p> <p>564,-</p> <p>—</p> <p>—</p> <p>—</p>	<p>Höhen-, Breiten- und Tiefenkürzungen sind nicht zulässig!</p>
<p>USA CAN</p> <p>2700K-6500K</p> <p>G</p>  <p>LED Alurahmen-Set bestehend aus:</p> <p>1 LED Alurahmen (LARSP*) schwarz eloxiert, Abdeckung Acrylglas satiniert, umlaufende LED-Beleuchtung, Lichtaustritt vorne, Profilbreite zur seitlichen Abdeckung des Wandausschnitts: 16 mm, • LED - 12 V DC, 2700 - 6500 K • 4 x 2000 mm Anschlusskabel zum Startset • Energieeffizienzklasse F • Schutzart IP 44</p> <p>Wandausschnitt für Spiegelschränke WBSP* als Einbauvariante: Korpusbreite und -höhe +10 mm, Einbautiefe: 178 mm</p> <p>1 Doppelsteckdose (33318) • Steckdosen-Typ F • Schutzart IP 44</p> <p>1 LED Startset mit Fernbedienung (15049 - LSET-SMART36-FB)</p> <p>1 Sicherheitsbox Glasgow (15195)</p>	<p>LARSP</p> <p>80- SET-F</p> <p>15486</p>	<p>—</p> <p>—</p> <p>—</p> <p>—</p> <p>—</p> <p>—</p> <p>562,-</p>	<p>Bitte für jede Tür des WBSP* 1 x PTO1 (6341) mitbestellen!</p>
<p>LARSP</p> <p>80- SET-E</p> <p>15491</p> <p>wie vor, jedoch 1 Doppelsteckdose (33319) • Steckdosen-Typ E • Schutzart IP 44</p>	<p>LARSP</p> <p>80- SET-J</p> <p>15496</p> <p>wie vor, jedoch 1 Doppelsteckdose (33321) • Steckdosen-Typ J • Schutzart IP 44</p>	<p>—</p> <p>—</p> <p>—</p> <p>—</p> <p>—</p> <p>—</p> <p>562,-</p> <p>571,-</p>	



Interliving Bad Serie 3720

BREITE 160 cm

		Kurzbezeichnung		Preisgruppen						
		Breite in cm	Bestell-Nr.	2	3	4	7	9	N	
 	LED Aufsatzleuchten-Set Peonia bestehend aus: 1 LED Aufsatzleuchte Peonia (LAPEO*) zur Planung auf Spiegelschränken WBSP* und Spiegel mit seitlicher Facette SPL-FAC* • 9,3 Watt • LED - 12 V DC, 2700 - 6500 K • Energieeffizienzklasse F • Schutzart IP 44 1 Doppelsteckdose Typ F (33318) • Steckdosen-Typ F • Schutzart IP 44 1 LED Startset mit ZigBee Emotion Dimmer Smart Switch (15055 - LSET-SMART36) 1 Sicherheitsbox Glasgow (15195)	LAPEO	80- SET-F	15457	—	—	—	—	—	326,-
	wie vor, jedoch 1 Doppelsteckdose (33319) • Steckdosen-Typ E • Schutzart IP 44	LAPEO	80- SET-E	15462	—	—	—	—	—	326,-
	wie vor, jedoch 1 Doppelsteckdose (33321) • Steckdosen-Typ J • Schutzart IP 44	LAPEO	80- SET-J	15475	—	—	—	—	—	335,-
 	LED Aufsatzleuchten-Set Lilium Big Emotion bestehend aus: 1 LED Aufsatzleuchte Lilium Big Emotion (LABSP*) • 14 Watt • LED - 12 V DC, 2700 - 6500 K • Energieeffizienzklasse F • Schutzart IP 44 1 Doppelsteckdose (33318) • Steckdosen-Typ F • Schutzart IP 44 1 LED Startset mit ZigBee Emotion Dimmer Smart Switch (15055 - LSET-SMART36) 1 Sicherheitsbox Glasgow (15195)	LABSP	70 -SET-F	15342	—	—	—	—	—	329,-
	wie vor, jedoch 1 Doppelsteckdose (33319) • Steckdosen-Typ E • Schutzart IP 44	LABSP	70 -SET-E	15360	—	—	—	—	—	329,-
	wie vor, jedoch 1 Doppelsteckdose (33321) • Steckdosen-Typ J • Schutzart IP 44	LABSP	70 -SET-J	15372	—	—	—	—	—	340,-

Interliving Bad Serie 3720

BREITE 160 cm

		Kurzbezeichnung		Preisgruppen						
		Breite in cm	Bestell-Nr.	2	3	4	7	9	N	
 <p>LEA CAN 2700K-6500K G</p>	<p>LED Aufsatzleuchten-Set bestehend aus:</p> <p>1 LED Aufsatzleuchte (LAPSP*)</p> <ul style="list-style-type: none"> • 7 Watt • LED - 12 V DC, 2700 - 6500 K • Energieeffizienzklasse G • Schutzart IP 44 <p>1 Doppelsteckdose (33318)</p> <ul style="list-style-type: none"> • Steckdosen-Typ F • Schutzart IP 44 <p>1 LED Startset mit ZigBee Emotion Dimmer (15055 - LSET-SMART36)</p> <p>1 Sicherheitsbox Glasgow (15195)</p> <p>Lieferbar in: 014 Edelstahl-Optik, 010 Schwarz</p>	LAPSP	70 -SET-F	15356	—	—	—	—	—	318,-
	<p>wie vor, jedoch 1 Doppelsteckdose (33319)</p> <ul style="list-style-type: none"> • Steckdosen-Typ E • Schutzart IP 44 	LAPSP	70 -SET-E	15368	—	—	—	—	—	318,-
	<p>wie vor, jedoch 1 Doppelsteckdose (33321)</p> <ul style="list-style-type: none"> • Steckdosen-Typ J • Schutzart IP 44 	LAPSP	70 -SET-J	15380	—	—	—	—	—	327,-
 <p>LEA CAN 2700K-6500K G</p>	<p>LED Aufsatzleuchten-Set SOL bestehend aus:</p> <p>1 LED Aufsatzleuchte SOL (LASOL*)</p> <ul style="list-style-type: none"> • 10,46 Watt • LED -12 V DC, 2700 - 6500 K • Energieeffizienzklasse G • Schutzart IP 44 <p>1 Doppelsteckdose (33318)</p> <ul style="list-style-type: none"> • Steckdosen-Typ F • Schutzart IP 44 <p>1 LED Startset mit ZigBee Emotion Dimmer Smart Switch (15055 - LSET-SMART36)</p> <p>1 Sicherheitsbox Glasgow (15195)</p>	LASOL	70 -SET-F	15350	—	—	—	—	—	326,-
	<p>wie vor, jedoch 1 Doppelsteckdose (33319)</p> <ul style="list-style-type: none"> • Steckdosen-Typ E • Schutzart IP 44 	LASOL	70 -SET-E	15364	—	—	—	—	—	326,-
	<p>wie vor, jedoch 1 Doppelsteckdose (33321)</p> <ul style="list-style-type: none"> • Steckdosen-Typ J • Schutzart IP 44 	LASOL	70 -SET-J	15376	—	—	—	—	—	335,-







Interliving Bad Serie 3720

BREITE 160 cm

		Kurzbezeichnung		Preisgruppen						
		Breite in cm	Bestell-Nr.	2	3	4	7	9	N	
   		Spiegel ABRIL mit umlaufender LED-Beleuchtung Durchmesser 800 mm, 42 mm tief, 1 Kunststoffrahmen silber, 1 umlaufendes Kunststoffprofil mit LED Beleuchtung, LED - 12 V DC, 3000 - 6500 K, Schutzklasse IP 44, 1 Touch Dimmer, 1 Anschlusskabel / 220 - 240 V Energieeffizienzklasse E	SP-ABRIL 80	15128	—	—	—	—	—	308,-
		Spiegel ABRIL mit umlaufender LED-Beleuchtung Durchmesser 1000 mm, 42 mm tief, 1 Kunststoffrahmen silber, 1 umlaufendes Kunststoffprofil mit LED Beleuchtung, LED - 12 V DC, 3000 - 6500 K, Schutzklasse IP 44, 1 Touch Dimmer, 1 Anschlusskabel / 220 - 240 V Energieeffizienzklasse E	SP-ABRIL 100	15129	—	—	—	—	—	426,-
		Spiegel mit seitlicher Facette 576 mm hoch, 40 mm tief, auf Trägermaterial, umlaufend mit polymerer Kante in Korpusfarbe, seitlich facettiert. Als optionale Beleuchtung empfehlen wir die LED Aufsatzleuchte LAPSP , LASOL und LAPEO . Aufbewahrung des LED-Startersets ist hinter dem Spiegel möglich.	SPL-FAC 160-58	15266	—	—	—	—	—	229,-
	<i>Bitte Korpusfarbe angeben.</i>									
		Spiegel ERIKA, beheizbar mit LED-Beleuchtung 720 mm hoch, 26 mm tief, 3 sandgestrahlte LED-Lichtfenster, 18 mm breit, LED - 12 V DC, 5700 K, Schutzklasse IP 44, 1 Aluminiumrahmen, 1 Touchsensor, 1 Anschlusskabel / 230 - 240 V Energieeffizienzklasse F	SP-ERIKA 60	15271	—	—	—	—	—	295,-
	Spiegel ERIKA, beheizbar mit LED-Beleuchtung 720 mm hoch, 26 mm tief, 3 sandgestrahlte LED-Lichtfenster, 18 mm breit, LED - 12 V DC, 5700 K, Schutzklasse IP 44, 1 Aluminiumrahmen, 1 Touchsensor, 1 Anschlusskabel / 230 - 240 V Energieeffizienzklasse F	SP-ERIKA 100	15275	—	—	—	—	—	347,-	

Interliving Bad Serie 3720

BREITE 160 cm

		Kurzbezeichnung	Preisgruppen							
		Breite in cm	Bestell-Nr.	2	3	4	7	9	N	
 		Spiegel GRAYCE mit LED-Beleuchtung 900 mm breit, 600 mm hoch, 1 umlaufendes sandgestrahtes LED-Lichtfenster, 10 mm breit, LED - 24 V DC, 3000 - 6000 K, Schutzklasse IP 44, 1 Touch Dimmer, 1 Anschlusskabel / 220 - 240 V Energieeffizienzklasse E	SP-GRAYCE 90	15203	—	—	—	—	—	338,-
	<i>Montage horizontal und vertikal möglich.</i>									
 		Spiegel GRAYCE mit LED-Beleuchtung 1200 mm breit, 800 mm hoch, 1 umlaufendes sandgestrahtes LED-Lichtfenster, 10 mm breit, LED - 24 V DC, 3000 - 6000 K, Schutzklasse IP 44, 1 Touch Dimmer, 1 Anschlusskabel / 220 - 240 V Energieeffizienzklasse E	SP-GRAYCE 120	15205	—	—	—	—	—	385,-
	<i>Montage horizontal und vertikal möglich.</i>									

Interliving Bad Serie 3720

BREITE 180 cm
Waschtisch mittig

Kurzbezeichnung	Preisgruppen					
Breite in cm	2	3	4	7	9	N

Waschtisch-Unterschränke

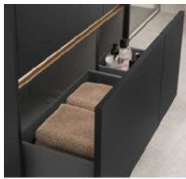

Mehrpreis für Korpusinnendekor in Schiefergrau

für Schränke mit Innen- und Außen-dekor in Nr. 194 Schiefergrau

Berechnet wird ein Mehrpreis pro Schrank.

MP-KID 7947

—	39,-	39,-	—	—	—
---	------	------	---	---	---

Vom Aufpreis ausgenommen sind alle Schränke, die im Standard bereits innen und außen im gleichen Dekor geliefert werden, bspw. Regale, Glas- und Vitrinenschränke und Schiebetürenschränke, etc.

Höhe: 360 mm

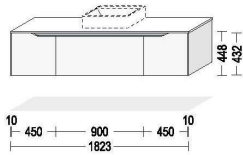

35
56 330

Waschtischschrank
1 Auszug mit Holzrückwand für bauseitige Siphon-Aussparung, Höhe: 360 mm, Seitentiefe: 461 mm

Nur geeignet für Aufbau-Waschtische.

NBWA 90 -36 67337

—	472,-	481,-	—	—	—
---	-------	-------	---	---	---

35
56 357

Abschluss-Auszugschrank Curve
1 Auszug, Anschlagseite = geschlossener Frontabschluss

NBUAAC 45 -36 67361

—	392,-	401,-	—	—	—
---	-------	-------	---	---	---

Bitte Anschlag angeben!
Höhen- und Breitenkürzungen sind nicht zulässig!
Bitte 2 x NBUAAC45-36 (67361) bestellen!
1 x Links, 1 x Rechts

NEU
35
56 357

Abschluss-Unterschrank Curve
1 Tür, Anschlagseite = geschlossener Frontabschluss
Höhe 360 mm
Seitentiefe: 461 mm

NBUAC 45 -36 67317

—	286,-	295,-	—	—	—
---	-------	-------	---	---	---

Bitte Anschlag angeben!
Höhen- und Breitenkürzungen sind nicht zulässig!
Bitte 2 x bestellen!
1x Links, 1x Rechts

Interliving Bad Serie 3720

BREITE 180 cm
Waschtisch mittig

Kurzbezeichnung		Preisgruppen					
Breite in cm	Bestell-Nr.	2	3	4	7	9	N

Höhe: 432 mm

<p>35</p> <p>56</p> <p>402</p>	<p>Waschtischschrank 1 Auszug mit Holzrückwand für bauseitige Siphon-Aussparung, Höhe: 432 mm, Seitentiefe: 461 mm</p> <p>Nur geeignet für Aufbau-Waschtische.</p>	NBWA	90	-43	67437	—	494,-	506,-	—	—	—
<p>35</p> <p>56</p> <p>429</p>	<p>Abschluss-Auszugschrank Curve 1 Auszug, Anschlagseite = geschlossener Frontabschluss</p>	NBUAAC	45	-43	67463	—	413,-	415,-	—	—	—
<p><i>Bitte Anschlag angeben! Höhen- und Breitenkürzungen sind nicht zulässig! Bitte 2 x NBUAAC45-43 (67463) bestellen! 1 x Links, 1 x Rechts</i></p>											
<p>NEU</p> <p>35</p> <p>56</p> <p>429</p>	<p>Abschluss-Unterschrank Curve 1 Tür, Anschlagseite = geschlossener Frontabschluss Höhe 432 mm Seitentiefe: 461 mm</p>	NBUAC	45	-43	67417	—	308,-	310,-	—	—	—
<p><i>Bitte Anschlag angeben! Höhen- und Breitenkürzungen sind nicht zulässig! Bitte 2 x NBUAC45-43 (67417) bestellen! 1x Links, 1x Rechts</i></p>											

Interliving Bad Serie 3720

BREITE 180 cm
Waschtisch Rechts / Links

Kurzbezeichnung	Preisgruppen					
Breite in cm	2	3	4	7	9	N

Waschtisch-Unterschränke



Mehrpreis für Korpusinnendekor in Schiefergrau

für Schränke mit Innen- und Außen-dekor in Nr. 194 Schiefergrau

Berechnet wird ein Mehrpreis pro Schrank.

MP-KID

7947

—	39,-	39,-	—	—	—
---	------	------	---	---	---

Vom Aufpreis ausgenommen sind alle Schränke, die im Standard bereits innen und außen im gleichen Dekor geliefert werden, bspw. Regale, Glas- und Vitrinenschränke und Schiebetürenschränke, etc.

Höhe: 360 mm

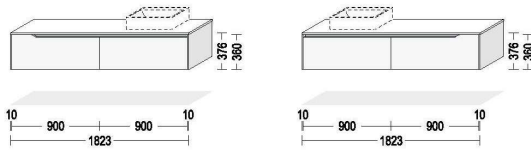

35
56 330

Waschtischschrank
1 Auszug mit Holzrückwand für bauseitige Siphon-Aussparung, Höhe: 360 mm, Seitentiefe: 461 mm

Nur geeignet für Aufbau-Waschtische.

NBWA 90 -36 67337

—	472,-	481,-	—	—	—
---	-------	-------	---	---	---

35
56 357

Abschluss-Auszugschrank Curve
1 Auszug, Anschlagseite = geschlossener Frontabschluss

NBUAAC 90 -36 67363

—	508,-	530,-	—	—	—
---	-------	-------	---	---	---

*Bitte Anschlag angeben!
Höhen- und Breitenkürzungen sind nicht zulässig!*

Interliving Bad Serie 3720

BREITE 180 cm

Waschtisch Rechts / Links

Kurzbezeichnung

Breite in cm





Bestell-Nr.

Preisgruppen

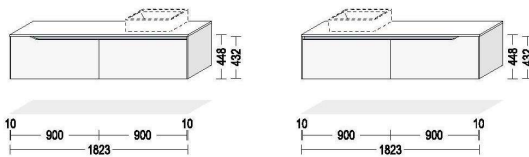
2 3 4 7 9 N

Höhe: 432 mm

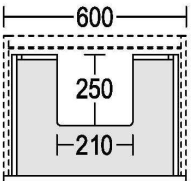

<p>35 56</p> <p>402</p>	 <p>Waschtischschrank 1 Auszug mit Holzrückwand für bauseitige Siphon-Aussparung, Höhe: 432 mm, Seitentiefe: 461 mm</p> <p>Nur geeignet für Aufbau-Waschtische.</p>	<p>NBWA 90 -43 67437</p>	<p>—</p>	<p>494,-</p>	<p>506,-</p>	<p>—</p>	<p>—</p>	<p>—</p>
<p>35 56</p> <p>429</p>	 <p>Abschluss-Auszugschrank Curve 1 Auszug, Anschlagseite = geschlossener Frontabschluss</p>	<p>NBUAAC 90 -43 67465</p>	<p>—</p>	<p>555,-</p>	<p>560,-</p>	<p>—</p>	<p>—</p>	<p>—</p>
	 <p>Mehrpreis für Siphon-Aussparung an Waschtischunterschrank BW* / NBW* mit Ausschnitt für 1 Becken, geeignet für Schubkästen oder Auszüge mit Holzrückwand ab 450 mm Breite</p> <p>Ausschnittmaße: 250 mm tief, 210 mm breit</p>	<p>SIA1WT 9381</p>	<p>—</p>	<p>32,-</p>	<p>32,-</p>	<p>—</p>	<p>—</p>	<p>—</p>
	<p>Mehrpreis für LED-Lichtausführung der Griffmulde (L-Profil) bei Unterschrank und Highboards zur Beleuchtung der oberen Griffmulde unterhalb der Arbeitsplatte / Abdeckboden LED - 6,5 W / 1000 mm, 12 V DC, 2700 - 6500 K 2000 mm Anschlusskabel zum Startset Energieeffizienzklasse: G Schutzart IP 44</p> <p>Mit Emotion Technologie: stufenlos regelbare Farbtemperatur von warmweiß zu kaltweiß Preis pro angefangene 100 mm.</p>	<p>MP-NGML 7983</p>	<p>—</p>	<p>13,-</p>	<p>13,-</p>	<p>—</p>	<p>—</p>	<p>—</p>

Bitte Anschlag angeben!
Höhen- und Breitenkürzungen sind nicht zulässig!

Berechnet wird ein Mehrpreis pro Schubkasten / Auszug.
Bei Waschtischschrank BW* und NBW* in den Höhen 432 mm, 554 mm, 576 mm, 603 mm und 630 mm wird der untere Schubkasten / Auszug ohne Ausschnitt geliefert.
Tiefenkürzungen sind nicht zulässig!
MP-PTOSA (7962) ist mit Siphon-Aussparung erst ab 500 mm Schrankbreite einsetzbar.



LED-Start- und Folgeset LSET-SMART36/60(-FB) ist nicht im Lieferumfang enthalten.

Interliving Bad Serie 3720

BREITE 180 cm

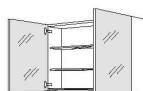

Kurzbezeichnung	Breite in cm	Bestell-Nr.	Preisgruppen					
			2	3	4	7	9	N

Spiegelschränke

<p>717</p> 	<p>Spiegelschrank 2 Spiegeltüren, 2 Glaseinlegeböden, Wandschrank-Unterboden mit angearbeiteter Profilleiste in Edelstahl-Optik, Gesamttiefe: 210 mm, Seitentiefe: 202 mm, Nutztiefe: 178 mm, Höhe: 720 mm</p> <p>Pro Tür wird ein Griff mitgeliefert, der optional montiert werden kann.</p>	<p>WBSP 90 -1 2723</p>	<table border="1"> <tr> <td>—</td> <td>562,-</td> <td>562,-</td> <td>—</td> <td>—</td> <td>—</td> </tr> </table> <p><i>Höhen-, Breiten- und Tiefenkürzungen sind nicht zulässig!</i></p>	—	562,-	562,-	—	—	—
—	562,-	562,-	—	—	—				
<p>717</p> 	<p>Spiegelschrank 3 Spiegeltüren, 4 Glaseinlegeböden, 1 Mittelseite, Wandschrank-Unterboden mit angearbeiteter Profilleiste in Edelstahl-Optik, Gesamttiefe: 210 mm, Seitentiefe: 202 mm, Nutztiefe: 178 mm, Höhe: 720 mm</p> <p>Türbreiten je Korpusbreite: 900 mm: 297 / 297 / 297 mm</p> <p>Pro Tür wird ein Griff mitgeliefert, der optional montiert werden kann.</p>	<p>WBSP3 90 -1 2729</p>	<table border="1"> <tr> <td>—</td> <td>696,-</td> <td>696,-</td> <td>—</td> <td>—</td> <td>—</td> </tr> </table> <p><i>Bitte geben Sie bei der Bestellung den Anschlag der mittleren Tür an.</i> <i>Höhen-, Breiten- und Tiefenkürzungen sind nicht zulässig!</i></p>	—	696,-	696,-	—	—	—
—	696,-	696,-	—	—	—				









Interliving Bad Serie 3720

BREITE 180 cm

		Kurzbezeichnung		Preisgruppen						
		Breite in cm	Bestell-Nr.	2	3	4	7	9	N	
 <p>LED Alurahmen-Set bestehend aus:</p> <p>1 LED Alurahmen (LARSP*) schwarz eloxiert, Abdeckung Acrylglas satiniert, umlaufende LED-Beleuchtung, Lichtaustritt vorne, Profildicke zur seitlichen Abdeckung des Wandausschnitts: 16 mm, • LED - 12 V DC, 2700 - 6500 K • 4 x 2000 mm Anschlusskabel zum Startset • Energieeffizienzklasse F • Schutzart IP 44</p> <p>Wandausschnitt für Spiegelschränke WBS* als Einbauvariante: Korpusbreite und -höhe +10 mm, Einbautiefe: 178 mm</p> <p>1 Doppelsteckdose (33318) • Steckdosen-Typ F • Schutzart IP 44</p> <p>1 LED Startset mit Fernbedienung (15049 - LSET-SMART36-FB)</p> <p>1 Sicherheitsbox Glasgow (15195)</p>	LARSP	90- SET-F	15487	—	—	—	—	—	571,-	
	Bitte für jede Tür des WBS* 1 x PTO1 (6341) mitbestellen!									
	<p>wie vor, jedoch 1 Doppelsteckdose (33319) • Steckdosen-Typ E • Schutzart IP 44</p>	LARSP	90- SET-E	15492	—	—	—	—	—	571,-
	<p>wie vor, jedoch 1 Doppelsteckdose (33321) • Steckdosen-Typ J • Schutzart IP 44</p>	LARSP	90- SET-J	15497	—	—	—	—	—	580,-
 <p>LED Aufsatzleuchten-Set Peonia bestehend aus:</p> <p>1 LED Aufsatzleuchte Peonia (LAPEO*) zur Planung auf Spiegelschränken WBS* und Spiegel mit seitlicher Facette SPL-FAC* • 10,5 Watt • LED - 12 V DC, 2700 - 6500 K • Energieeffizienzklasse F • Schutzart IP 44</p> <p>1 Doppelsteckdose Typ F (33318) • Steckdosen-Typ F • Schutzart IP 44</p> <p>1 LED Startset mit ZigBee Emotion Dimmer Smart Switch (15055 - LSET-SMART36)</p> <p>1 Sicherheitsbox Glasgow (15195)</p>	LAPEO	90- SET-F	15458	—	—	—	—	—	340,-	
	<p>wie vor, jedoch 1 Doppelsteckdose (33319) • Steckdosen-Typ E • Schutzart IP 44</p>	LAPEO	90- SET-E	15463	—	—	—	—	—	340,-
	<p>wie vor, jedoch 1 Doppelsteckdose (33321) • Steckdosen-Typ J • Schutzart IP 44</p>	LAPEO	90- SET-J	15476	—	—	—	—	—	349,-

Interliving Bad Serie 3720

BREITE 180 cm



		Kurzbezeichnung		Preisgruppen							
		Breite in cm	Bestell-Nr.	2	3	4	7	9	N		
  	 <p>LED Aufsatzleuchten-Set Liliem Big Emotion (LABSP*) bestehend aus:</p> <p>1 LED Aufsatzleuchte Liliem Big Emotion (LABSP*)</p> <ul style="list-style-type: none"> • 14 Watt • LED - 12 V DC, 2700 - 6500 K • Energieeffizienzklasse F • Schutzart IP 44 <p>1 Doppelsteckdose (33318)</p> <ul style="list-style-type: none"> • Steckdosen-Typ F • Schutzart IP 44 <p>1 LED Startset mit ZigBee Emotion Dimmer Smart Switch (15055 - LSET-SMART36)</p> <p>1 Sicherheitsbox Glasgow (15195)</p>	LABSP	70 -SET-F	15342	—	—	—	—	—	329,-	
		<p>wie vor, jedoch</p> <p>1 Doppelsteckdose (33319)</p> <ul style="list-style-type: none"> • Steckdosen-Typ E • Schutzart IP 44 	LABSP	70 -SET-E	15360	—	—	—	—	—	329,-
		<p>wie vor, jedoch</p> <p>1 Doppelsteckdose (33321)</p> <ul style="list-style-type: none"> • Steckdosen-Typ J • Schutzart IP 44 	LABSP	70 -SET-J	15372	—	—	—	—	—	340,-
  	 <p>LED Aufsatzleuchten-Set LAPSP bestehend aus:</p> <p>1 LED Aufsatzleuchte (LAPSP*)</p> <ul style="list-style-type: none"> • 7 Watt • LED - 12 V DC, 2700 - 6500 K • Energieeffizienzklasse G • Schutzart IP 44 <p>1 Doppelsteckdose (33318)</p> <ul style="list-style-type: none"> • Steckdosen-Typ F • Schutzart IP 44 <p>1 LED Startset mit ZigBee Emotion Dimmer (15055 - LSET-SMART36)</p> <p>1 Sicherheitsbox Glasgow (15195)</p> <p>Lieferbar in: 014 Edelstahl-Optik, 010 Schwarz</p>	LAPSP	70 -SET-F	15356	—	—	—	—	—	318,-	
		<p>wie vor, jedoch</p> <p>1 Doppelsteckdose (33319)</p> <ul style="list-style-type: none"> • Steckdosen-Typ E • Schutzart IP 44 	LAPSP	70 -SET-E	15368	—	—	—	—	—	318,-
		<p>wie vor, jedoch</p> <p>1 Doppelsteckdose (33321)</p> <ul style="list-style-type: none"> • Steckdosen-Typ J • Schutzart IP 44 	LAPSP	70 -SET-J	15380	—	—	—	—	—	327,-

Interliving Bad Serie 3720

BREITE 180 cm

		Kurzbezeichnung		Preisgruppen					
		Breite in cm	Bestell-Nr.	2	3	4	7	9	N
 <p>USA CAN 2700K-6500K G</p>	<p>LED Aufsatzleuchten-Set SOL bestehend aus:</p> <p>1 LED Aufsatzleuchte SOL (LASOL*) • 10,46 Watt • LED -12 V DC, 2700 - 6500 K • Energieeffizienzklasse G • Schutzart IP 44</p> <p>1 Doppelsteckdose (33318) • Steckdosen-Typ F • Schutzart IP 44</p> <p>1 LED Startset mit ZigBee Emotion Dimmer Smart Switch (15055 - LSET-SMART36)</p> <p>1 Sicherheitsbox Glasgow (15195)</p>	LASOL 70 -SET-F	15350	—	—	—	—	—	326,-
	<p>wie vor, jedoch</p> <p>1 Doppelsteckdose (33319) • Steckdosen-Typ E • Schutzart IP 44</p>	LASOL 70 -SET-E	15364	—	—	—	—	—	326,-
	<p>wie vor, jedoch</p> <p>1 Doppelsteckdose (33321) • Steckdosen-Typ J • Schutzart IP 44</p>	LASOL 70 -SET-J	15376	—	—	—	—	—	335,-









Spiegel

 <p>USA CAN E</p>	<p>Spiegel ABRIL mit umlaufender LED-Beleuchtung Durchmesser 800 mm, 42 mm tief, 1 Kunststoffrahmen silber, 1 umlaufendes Kunststoffprofil mit LED Beleuchtung, LED - 12 V DC, 3000 - 6500 K, Schutzklasse IP 44, 1 Touch Dimmer, 1 Anschlusskabel / 220 - 240 V Energieeffizienzklasse E</p>	SP-ABRIL 80	15128	—	—	—	—	—	308,-
 <p>USA CAN E</p>	<p>Spiegel ABRIL mit umlaufender LED-Beleuchtung Durchmesser 1000 mm, 42 mm tief, 1 Kunststoffrahmen silber, 1 umlaufendes Kunststoffprofil mit LED Beleuchtung, LED - 12 V DC, 3000 - 6500 K, Schutzklasse IP 44, 1 Touch Dimmer, 1 Anschlusskabel / 220 - 240 V Energieeffizienzklasse E</p>	SP-ABRIL 100	15129	—	—	—	—	—	426,-
	<p>Spiegel mit seitlicher Facette 576 mm hoch, 40 mm tief, auf Trägermaterial, umlaufend mit polymerer Kante in Korpusfarbe, seitlich facettiert. Als optionale Beleuchtung empfehlen wir die LED Aufsatzleuchte LAPSP, LASOL und LAPEO. Aufbewahrung des LED-Startersets ist hinter dem Spiegel möglich.</p>	SPL-FAC 100-58	15263	—	—	—	—	—	172,-

Bitte Korpusfarbe angeben.

Interliving Bad Serie 3720

BREITE 180 cm

		Kurzbezeichnung	Bestell-Nr.	Preisgruppen							
		Breite in cm		2	3	4	7	9	N		
 		Spiegel ERIKA, beheizbar mit LED-Beleuchtung 720 mm hoch, 26 mm tief, 3 sandgestrahlte LED-Lichtfenster, 18 mm breit, LED - 12 V DC, 5700 K, Schutzklasse IP 44, 1 Aluminiumrahmen, 1 Touchsensor, 1 Anschlusskabel / 230 - 240 V Energieeffizienzklasse F	SP-ERIKA 90	15273	—	—	—	—	—	329,-	
	 		Spiegel GRAYCE mit LED-Beleuchtung 900 mm breit, 600 mm hoch, 1 umlaufendes sandgestrahltes LED-Lichtfenster, 10 mm breit, LED - 24 V DC, 3000 - 6000 K, Schutzklasse IP 44, 1 Touch Dimmer, 1 Anschlusskabel / 220 - 240 V Energieeffizienzklasse E	SP-GRAYCE 90	15203	—	—	—	—	—	338,-
	 		Spiegel GRAYCE mit LED-Beleuchtung 1200 mm breit, 800 mm hoch, 1 umlaufendes sandgestrahltes LED-Lichtfenster, 10 mm breit, LED - 24 V DC, 3000 - 6000 K, Schutzklasse IP 44, 1 Touch Dimmer, 1 Anschlusskabel / 220 - 240 V Energieeffizienzklasse E	SP-GRAYCE 120	15205	—	—	—	—	—	385,-

Interliving Bad Serie 3720

BREITE 180 cm
Doppelwaschplatz

Kurzbezeichnung	Breite in cm	Bestell-Nr.	Preisgruppen					
			2	3	4	7	9	N

Waschtisch-Unterschranke

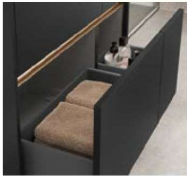
 <p>Mehrpreis für Korpusinnendekor in Schiefergrau</p> <p>für Schränke mit Innen- und Außen-dekor in Nr. 194 Schiefergrau</p> <p>Berechnet wird ein Mehrpreis pro Schrank.</p>	<p>MP-KID</p>	<p>7947</p>	—	39,-	39,-	—	—	—
			<p><i>Vom Aufpreis ausgenommen sind alle Schränke, die im Standard bereits innen und außen im gleichen Dekor geliefert werden, bspw. Regale, Glas- und Vitrinenschränke und Schiebetürenschränke, etc.</i></p>					

Höhe: 360 mm

<p>NEU</p> <p>35</p> <p>56</p> <p>357</p>  <p>Abschluss-Waschtischschrank Curve</p> <p>1 Auszug mit Holzrückwand für bauseitige Siphon-Aussparung, Anschlagseite = geschlossener Frontabschluss</p> <p>Höhe: 360 mm</p> <p>Seitentiefe: 461 mm</p> <p>Nur geeignet für Aufbau-Waschtische.</p>	<p>NBWAAC 90 -36</p>	<p>67330</p>	—	592,-	610,-	—	—	—
			<p><i>Nicht mit Feuchtigkeitsschutzboden oder Wasserschutzmatte lieferbar.</i></p> <p><i>Bitte Anschlag angeben!</i></p> <p><i>Höhen- und Breitenkürzungen sind nicht zulässig!</i></p> <p>Bitte 2 x NBWAAC90-36 (67330) bestellen!</p>					

Höhe: 432 mm

<p>NEU</p> <p>35</p> <p>56</p> <p>429</p>  <p>Abschluss-Waschtischschrank Curve</p> <p>1 Auszug mit Holzrückwand für bauseitige Siphon-Aussparung, Anschlagseite = geschlossener Frontabschluss</p> <p>Höhe: 432 mm</p> <p>Seitentiefe: 461 mm</p> <p>Nur geeignet für Aufbau-Waschtische.</p>	<p>NBWAAC 90 -43</p>	<p>67430</p>	—	637,-	639,-	—	—	—
			<p><i>Nicht mit Feuchtigkeitsschutzboden oder Wasserschutzmatte lieferbar.</i></p> <p><i>Bitte Anschlag angeben!</i></p> <p><i>Höhen- und Breitenkürzungen sind nicht zulässig!</i></p> <p>Bitte 2 x NBWAAC90-43 (67430) bestellen!</p>					

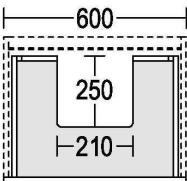

 <p>Mehrpreis für Siphon-Aussparung an Waschtischunterschrank BW* / NBW* mit Ausschnitt für 1 Becken, geeignet für Schubkästen oder Auszüge mit Holzrückwand ab 450 mm Breite</p> <p>Ausschnittmaße: 250 mm tief, 210 mm breit</p>	<p>SIA1WT</p>	<p>9381</p>	—	32,-	32,-	—	—	—
			<p><i>Berechnet wird ein Mehrpreis pro Schubkasten / Auszug.</i></p> <p><i>Bei Waschtischschrank BW* und NBW* in den Höhen 432 mm, 554 mm, 576 mm, 603 mm und 630 mm wird der untere Schubkasten / Auszug ohne Ausschnitt geliefert.</i></p> <p><i>Tiefenkürzungen sind nicht zulässig!</i></p> <p><i>MP-PTOSA (7962) ist mit Siphon-Aussparung erst ab 500 mm Schrankbreite einsetzbar.</i></p>					

Interliving Bad Serie 3720

BREITE 180 cm

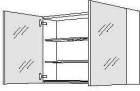

	Kurzbezeichnung	Breite in cm	Bestell-Nr.	Preisgruppen					
				2	3	4	7	9	N
 <p>Mehrpreis für LED-Lichtausführung der Griffmulde (L-Profil) bei Unterschränken und Highboards zur Beleuchtung der oberen Griffmulde unterhalb der Arbeitsplatte / Abdeckboden LED - 6,5 W / 1000 mm, 12 V DC, 2700 - 6500 K 2000 mm Anschlusskabel zum Startset Energieeffizienzklasse: G Schutzart IP 44</p> <p>Mit Emotion Technologie: stufenlos regelbare Farbtemperatur von warmweiß zu kaltweiß Preis pro angefangene 100 mm.</p>	MP-NGML	180	7983	—	13,-	13,-	—	—	—
				<p><i>LED-Start- und Folgeset LSET-SMART36/60(-FB) ist nicht im Lieferumfang enthalten.</i></p>					

Spiegelschränke

  <p>717</p> <p>Spiegelschrank 2 Spiegeltüren, 2 Glaseinlegeböden, Wandschrank-Unterboden mit angearbeiteter Profilleiste in Edelstahl-Optik, Gesamttiefe: 210 mm, Seitentiefe: 202 mm, Nutztiefe: 178 mm, Höhe: 720 mm</p> <p>Pro Tür wird ein Griff mitgeliefert, der optional montiert werden kann.</p>	WBSP 90 -1	2723	—	562,-	562,-	—	—	—	
				<p><i>Höhen-, Breiten- und Tiefenkürzungen sind nicht zulässig!</i></p> <p>Bitte 2 x WBSP90-1 (2723) bestellen!</p>					
  <p>717</p> <p>Spiegelschrank 3 Spiegeltüren, 4 Glaseinlegeböden, 1 Mittelseite, Wandschrank-Unterboden mit angearbeiteter Profilleiste in Edelstahl-Optik, Gesamttiefe: 210 mm, Seitentiefe: 202 mm, Nutztiefe: 178 mm, Höhe: 720 mm</p> <p>Türbreiten je Korpusbreite: 900 mm: 297 / 297 / 297 mm</p> <p>Pro Tür wird ein Griff mitgeliefert, der optional montiert werden kann.</p>	WBSP3 90 -1	2729	—	696,-	696,-	—	—	—	
				<p><i>Bitte geben Sie bei der Bestellung den Anschlag der mittleren Tür an.</i></p> <p><i>Optional ist ein LED-Alurahmen (LARSP(S)*) als Einbauvariante für Spiegelschränke in Wandnischen erhältlich, s. Zubehörliste,</i></p> <p><i>Register Zubehör für Bad- und Wohnplanungen.</i></p> <p><i>Wandausschnitt für Spiegelschränke WBSP* als Einbauvariante:</i></p> <p><i>Korpusbreite und -höhe + 10 mm, Einbautiefe: 178 mm</i></p> <p><i>Höhen-, Breiten- und Tiefenkürzungen sind nicht zulässig!</i></p> <p>Bitte 2 x WBSP390-1 (2729) bestellen!</p>					







Interliving Bad Serie 3720

BREITE 180 cm

		Kurzbezeichnung		Preisgruppen						
		Breite in cm	Bestell-Nr.	2	3	4	7	9	N	
 <p>F</p> <p>2700K-6500K</p>	<p>LED Aufsatzleuchten-Set Lilium Big Emotion bestehend aus:</p> <p>1 LED Aufsatzleuchte Lilium Big Emotion (LABSP*)</p> <ul style="list-style-type: none"> • 14 Watt • LED - 12 V DC, 2700 - 6500 K • Energieeffizienzklasse F • Schutzart IP 44 <p>1 Doppelsteckdose (33318)</p> <ul style="list-style-type: none"> • Steckdosen-Typ F • Schutzart IP 44 <p>1 LED Startset mit ZigBee Emotion Dimmer Smart Switch (15055 - LSET-SMART36)</p> <p>1 Sicherheitsbox Glasgow (15195)</p>	LABSP	70 -SET-F	15342	—	—	—	—	—	329,-
	<p><i>Bitte 2 x LABSP70-SET-F (15342) bestellen!</i></p>									
	<p>wie vor, jedoch</p> <p>1 Doppelsteckdose (33319)</p> <ul style="list-style-type: none"> • Steckdosen-Typ E • Schutzart IP 44 <p>wie vor, jedoch</p> <p>1 Doppelsteckdose (33321)</p> <ul style="list-style-type: none"> • Steckdosen-Typ J • Schutzart IP 44 	LABSP	70 -SET-E	15360	—	—	—	—	—	329,-
<p><i>Bitte 2 x LABSP70-SET-E (15360) bestellen!</i></p>										
		LABSP	70 -SET-J	15372	—	—	—	—	—	340,-
<p><i>Bitte 2x LABSP70-SET-J (15372) bestellen!</i></p>										
 <p>G</p> <p>2700K-6500K</p>	<p>LED Aufsatzleuchten-Set bestehend aus:</p> <p>1 LED Aufsatzleuchte (LAPSP*)</p> <ul style="list-style-type: none"> • 7 Watt • LED - 12 V DC, 2700 - 6500 K • Energieeffizienzklasse G • Schutzart IP 44 <p>1 Doppelsteckdose (33318)</p> <ul style="list-style-type: none"> • Steckdosen-Typ F • Schutzart IP 44 <p>1 LED Startset mit ZigBee Emotion Dimmer (15055 - LSET-SMART36)</p> <p>1 Sicherheitsbox Glasgow (15195)</p> <p>Lieferbar in: 014 Edelstahl-Optik, 010 Schwarz</p>	LAPSP	70 -SET-F	15356	—	—	—	—	—	318,-
	<p><i>Bitte 2 x LAPSP70-SET-F (15356) bestellen!</i></p>									
	<p>wie vor, jedoch</p> <p>1 Doppelsteckdose (33319)</p> <ul style="list-style-type: none"> • Steckdosen-Typ E • Schutzart IP 44 <p>wie vor, jedoch</p> <p>1 Doppelsteckdose (33321)</p> <ul style="list-style-type: none"> • Steckdosen-Typ J • Schutzart IP 44 	LAPSP	70 -SET-E	15368	—	—	—	—	—	318,-
<p><i>Bitte 2 x LAPSP70-SET-E (15368) bestellen!</i></p>										
		LAPSP	70 -SET-J	15380	—	—	—	—	—	327,-
<p><i>Bitte 2 x LAPSP70-SET (15380) bestellen!</i></p>										

Interliving Bad Serie 3720

BREITE 180 cm

		Kurzbezeichnung	Preisgruppen							
		Breite in cm	Bestell-Nr.	2	3	4	7	9	N	
 		Spiegel GRAYCE mit LED-Beleuchtung 900 mm breit, 600 mm hoch, 1 umlaufendes sandgestrahtes LED-Lichtfenster, 10 mm breit, LED - 24 V DC, 3000 - 6000 K, Schutzklasse IP 44, 1 Touch Dimmer, 1 Anschlusskabel / 220 - 240 V Energieeffizienzklasse E	SP-GRAYCE 90	15203	—	—	—	—	—	338,-
	<i>Montage horizontal und vertikal möglich. Bitte 2 x SP-GRAYCE90 (15203) bestellen!</i>									
 		Spiegel GRAYCE mit LED-Beleuchtung 1200 mm breit, 800 mm hoch, 1 umlaufendes sandgestrahtes LED-Lichtfenster, 10 mm breit, LED - 24 V DC, 3000 - 6000 K, Schutzklasse IP 44, 1 Touch Dimmer, 1 Anschlusskabel / 220 - 240 V Energieeffizienzklasse E	SP-GRAYCE 120	15205	—	—	—	—	—	385,-
	<i>Montage horizontal und vertikal möglich. Bitte 2 x SP-GRAYCE120 (15205) bestellen!</i>									

Interliving Bad Serie 3720

BEIMÖBEL

Runden Sie Ihre Badmöbelplanung mit unseren abgestimmten Beimöbeln ab. Diese können Sie im gleichen Dekor des Waschtischschrankes oder frei nach persönlichem Wunsch konfigurieren.



Interliving Bad Serie 3720

BEIMÖBEL







Kurzbezeichnung	Breite in cm	Bestell-Nr.	Preisgruppen					
			2	3	4	7	9	N

Sideboards & Midischränke

		<p>Mehrpreis für Korpusinnendekor in Schiefergrau</p> <p>für Schränke mit Innen- und Außen-dekor in Nr. 194 Schiefergrau</p> <p>Berechnet wird ein Mehrpreis pro Schrank.</p>	MP-KID			7947	—	39,-	39,-	—	—	—
							<p><i>Vom Aufpreis ausgenommen sind alle Schränke, die im Standard bereits innen und außen im gleichen Dekor geliefert werden, bspw. Regale, Glas- und Vitrinenschränke und Schiebetürenschränke, etc.</i></p>					
690		<p>Sideboard</p> <p>1 Tür, 2 Einlegeböden, Korpushöhe: 720 mm Seitentiefe: 350 mm</p>	NBS	30	-72	67711	—	202,-	218,-	—	—	—
			NBS	40	-72	67714	—	222,-	245,-	—	—	—
			NBS	45	-72	67717	—	234,-	258,-	—	—	—
			NBS	50	-72	67712	—	245,-	270,-	—	—	—
			NBS	60	-72	67716	—	267,-	297,-	—	—	—
							<p><i>Die Planung eines Abdeckbodens wird empfohlen!</i></p>					
717		<p>Abschluss-Sideboard Curve</p> <p>1 Tür, 2 Einlegeböden, Korpushöhe: 720 mm</p> <p>Anschlagseite = geschlossener Frontabschluss</p>	NBSAC	45	-72	67460	—	352,-	392,-	—	—	—
			NBSAC	60	-72	67461	—	399,-	422,-	—	—	—
							<p><i>Bitte Anschlag angeben!</i></p> <p><i>Die Planung eines Abdeckbodens wird empfohlen!</i></p> <p><i>Höhen- und Breitenkürzungen sind nicht zulässig!</i></p>					
164 164 330		<p>Sideboard</p> <p>2 Schubkästen, 1 Auszug, Korpushöhe: 720 mm Seitentiefe: 350 mm</p>	NBS2SA	30	-72	67713	—	456,-	487,-	—	—	—
			NBS2SA	40	-72	67704	—	476,-	512,-	—	—	—
			NBS2SA	45	-72	67707	—	487,-	522,-	—	—	—
			NBS2SA	50	-72	67715	—	496,-	535,-	—	—	—
			NBS2SA	60	-72	67706	—	517,-	558,-	—	—	—
							<p><i>Die Planung eines Abdeckbodens wird empfohlen!</i></p>					
191 164 357		<p>Abschluss-Sideboard Curve</p> <p>2 Schubkästen, 1 Auszug, Korpushöhe: 720 mm</p> <p>Anschlagseite = geschlossener Frontabschluss</p>	NBS2SAAC	45	-72	67466	—	698,-	730,-	—	—	—
			NBS2SAAC	60	-72	67467	—	748,-	764,-	—	—	—
							<p><i>Bitte Anschlag angeben!</i></p> <p><i>Die Planung eines Abdeckbodens wird empfohlen!</i></p> <p><i>Höhen- und Breitenkürzungen sind nicht zulässig!</i></p>					
NEU 789 330		<p>Midischrank</p> <p>2 Türen, 1 fester Boden, 2 Einlegeböden, Korpushöhe: 1152 mm Seitentiefe: 350 mm</p>	NBM2T	30	-115	67770	—	281,-	302,-	—	—	—
			NBM2T	40	-115	67771	—	313,-	340,-	—	—	—
			NBM2T	45	-115	67772	—	327,-	363,-	—	—	—
			NBM2T	50	-115	67773	—	344,-	376,-	—	—	—
			NBM2T	60	-115	67774	—	381,-	413,-	—	—	—
							<p><i>Die Planung eines Abdeckbodens wird empfohlen!</i></p>					
NEU 789 357		<p>Abschluss-Midischrank Curve</p> <p>2 Türen, 1 fester Boden, 2 Einlegeböden, Korpushöhe: 1152 mm</p> <p>Anschlagseite = geschlossener Frontabschluss</p>	NBM2TAC	45	-115	67748	—	442,-	474,-	—	—	—
			NBM2TAC	60	-115	67749	—	492,-	522,-	—	—	—
							<p><i>Breitenkürzungen sind nicht zulässig!</i></p> <p><i>Die Planung eines Abdeckbodens wird empfohlen!</i></p>					





Interliving Bad Serie 3720

BEIMÖBEL

		Kurzbezeichnung			Preisgruppen						
			Breite in cm	Bestell-Nr.	2	3	4	7	9	N	
NEU 789 330		Midischrank									
		1 Tür,	NBMA	30 -115	67736	—	372,-	392,-	—	—	—
		2 Einlegeböden,	NBMA	40 -115	67737	—	410,-	437,-	—	—	—
		1 Auszug,	NBMA	45 -115	67738	—	433,-	471,-	—	—	—
		Korpshöhe: 1152 mm Seitentiefe: 350 mm	NBMA	50 -115	67739	—	453,-	485,-	—	—	—
		NBMA	60 -115	67740	—	513,-	530,-	—	—	—	
<i>Die Planung eines Abdeckbodens wird empfohlen!</i>											
NEU 789 357		Abschluss-Midischrank Curve									
		1 Tür,	NBMAAC	45 -115	67741	—	547,-	580,-	—	—	—
		2 Einlegeböden,	NBMAAC	60 -115	67742	—	623,-	641,-	—	—	
		1 Auszug,									
		Korpshöhe: 1152 mm Anschlagseite = geschlossener Frontabschluss Seitentiefe: 350 mm									
<i>Breiten- und Tiefenkürzungen sind nicht zulässig! Die Planung eines Abdeckbodens wird empfohlen!</i>											
690 164 330		Midischrank									
		1 Tür,	NBMSA	30 -125	67733	—	463,-	501,-	—	—	—
		2 Einlegeböden,	NBMSA	40 -125	67744	—	492,-	535,-	—	—	—
		1 Schubkasten,	NBMSA	45 -125	67747	—	506,-	555,-	—	—	—
		1 Auszug,	NBMSA	50 -125	67735	—	521,-	571,-	—	—	—
		Korpshöhe: 1247 mm Seitentiefe: 350 mm	NBMSA	60 -125	67746	—	551,-	607,-	—	—	
<i>Die Planung eines Abdeckbodens wird empfohlen!</i>											
861		Midischrank									
		1 Tür,	BMF	30 -130	2970	—	310,-	326,-	—	—	—
		2 Einlegeböden,	BMF	40 -130	2971	—	327,-	349,-	—	—	—
		1 offenes Fach,	BMF	45 -130	2972	—	335,-	358,-	—	—	—
		Korpshöhe: 1296 mm Seitentiefe: 350 mm	BMF	50 -130	2973	—	345,-	374,-	—	—	—
			BMF	60 -130	2974	—	356,-	392,-	—	—	
<i>Bei grifflloser Planung ist kein PTO erforderlich, der Konstruktionsboden ist versetzt. Die Planung eines Abdeckbodens wird empfohlen!</i>											
861 402		Midischrank									
		2 Türen,	NBM2T	30 -130	67726	—	293,-	317,-	—	—	—
		1 fester Boden,	NBM2T	40 -130	67727	—	327,-	360,-	—	—	—
		2 Einlegeböden,	NBM2T	45 -130	67728	—	347,-	381,-	—	—	—
		Korpshöhe: 1296 mm Seitentiefe: 350 mm	NBM2T	50 -130	67729	—	361,-	401,-	—	—	—
			NBM2T	60 -130	67730	—	395,-	437,-	—	—	
<i>Die Planung eines Abdeckbodens wird empfohlen!</i>											
NEU 861 429		Abschluss-Midischrank Curve									
		2 Türen,	NBM2TAC	45 -130	67724	—	462,-	492,-	—	—	—
		1 fester Boden,	NBM2TAC	60 -130	67725	—	506,-	547,-	—	—	
		2 Einlegeböden,									
		Korpshöhe: 1296 mm Anschlagseite = geschlossener Frontabschluss									
<i>Breitenkürzungen sind nicht zulässig! Die Planung eines Abdeckbodens wird empfohlen!</i>											
861 402		Midischrank									
		1 Tür,	NBMA	30 -130	67751	—	385,-	404,-	—	—	—
		2 Einlegeböden,	NBMA	40 -130	67752	—	424,-	456,-	—	—	—
		1 Auszug,	NBMA	45 -130	67753	—	451,-	487,-	—	—	—
		Korpshöhe: 1296 mm Seitentiefe: 350 mm	NBMA	50 -130	67755	—	472,-	508,-	—	—	—
			NBMA	60 -130	67756	—	526,-	555,-	—	—	
<i>Die Planung eines Abdeckbodens wird empfohlen!</i>											



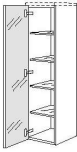

Interliving Bad Serie 3720

BEIMÖBEL

		Kurzbezeichnung		Bestell-Nr.	Preisgruppen					
		Breite in cm			2	3	4	7	9	N
NEU 861 429		Abschluss-Midischrank Curve		NBMAAC 45 -130 67731	—	565,-	598,-	—	—	—
		1 Tür, 2 Einlegeböden, 1 Auszug, Korpshöhe: 1296 mm		NBMAAC 60 -130 67732	—	637,-	664,-	—	—	—
		Anschlagseite = geschlossener Frontabschluss Seitentiefe: 350 mm		<i>Breiten- und Tiefenkürzungen sind nicht zulässig! Die Planung eines Abdeckbodens wird empfohlen!</i>						
861 429		Midischrank Flat		BMGF 30 -130 2976	—	449,-	453,-	—	—	—
		1 Alu-Rahmentür mit Öffnungsunterstützung, 2 Glaseinlegeböden, 1 fester Boden, 1 Tür, Korpshöhe: 1296 mm Seitentiefe: 350 mm		BMGF 45 -130 2977	—	512,-	517,-	—	—	—
				BMGF 50 -130 2978	—	533,-	539,-	—	—	—
				BMGF 60 -130 2979	—	574,-	581,-	—	—	—
		Lieferbar in: 431 Alu-Rahmenfront in Alpinweiß mit 02 Mattglas 434 Alu-Rahmenfront in Schiefergrau mit 035 Grauglas 438 Alu-Rahmenfront in Schwarz mit 39 Schwarzglas 440 Alu-Rahmenfront in Schwarz mit 48 Schwarzglas matt		<i>Die Planung eines Abdeckbodens wird empfohlen! Kein Glaswechsel möglich!</i>						
1293		Midischrank		BMSP 30 -130 2985	—	422,-	422,-	—	—	—
		1 Spiegeltür mit Öffnungsunterstützung, 4 Glaseinlegeböden, Korpshöhe: 1296 mm Seitentiefe: 350 mm		BMSP 45 -130 2995	—	478,-	478,-	—	—	—
				<i>Höhen-, Breiten- und Tiefenkürzungen sind nicht zulässig! Die Planung eines Abdeckbodens wird empfohlen! Wird der Artikel einzeln geplant, bitte die Wangen in Tiefe 359 mm und den Abdeckboden in Tiefe 361 mm bestellen.</i>						
1293		Wandschrank		W 30 -130 25213	—	209,-	231,-	—	—	—
		1 Tür, 4 Einlegeböden Korpshöhe: 1296 mm Seitentiefe: 350 mm		W 40 -130 25214	—	227,-	263,-	—	—	—
				W 50 -130 25215	—	243,-	295,-	—	—	—
				W 60 -130 25216	—	261,-	326,-	—	—	—
				<i>Bitte ohne Griff mit 1 x PTO1 (6341) bestellen!</i>						
1293		Glas-Wandschrank Flat		WF 30 -130 26493	—	478,-	478,-	—	—	—
		1 Alu-Rahmentür, 4 Glaseinlegeböden, grifflose Ausführung mit Wand- schrank-Unterboden mit angearbeit- eter Profilleiste in Edelstahl-Optik		WF 45 -130 26494	—	546,-	546,-	—	—	—
				WF 50 -130 26495	—	571,-	571,-	—	—	—
				WF 60 -130 26496	—	626,-	626,-	—	—	—
		Lieferbar in: 431 Alu-Rahmenfront in Alpinweiß mit 02 Mattglas 434 Alu-Rahmenfront in Schiefergrau mit 035 Grauglas 438 Alu-Rahmenfront in Schwarz mit 39 Schwarzglas 440 Alu-Rahmenfront in Schwarz mit 48 Schwarzglas matt		<i>Kein Glaswechsel möglich! Bitte 1 x PTO1-BS (6333) mitbestellen!</i>						

Interliving Bad Serie 3720

BEIMÖBEL







		Kurzbezeichnung			Preisgruppen						
			Breite in cm	Bestell-Nr.	2	3	4	7	9	N	
861 690		Midischrank									
		2 Türen,	NBM	30 -158	67763	—	295,-	317,-	—	—	—
		4 Einlegeböden,	NBM	40 -158	67764	—	331,-	360,-	—	—	—
		Korpushöhe: 1584 mm	NBM	45 -158	67767	—	349,-	383,-	—	—	—
		Seitentiefe: 350 mm	NBM	50 -158	67765	—	365,-	401,-	—	—	—
		NBM	60 -158	67766	—	399,-	438,-	—	—	—	
NEU 861 717		Abschluss-Midischrank Curve									
		2 Türen, 1 fester Boden, 4 Einlegeböden, Korpushöhe: 1584 mm	NBMAC	45 -158	67768	—	467,-	517,-	—	—	—
		Anschlagseite = geschlossener Frontabschluss	NBMAC	60 -158	67769	—	533,-	567,-	—	—	
<i>Breitenkürzungen sind nicht zulässig! Die Planung eines Abdeckbodens wird empfohlen!</i>											
861 690		Midischrank Laundry-Carrier									
		1 Tür, 1 Auszug mit Waschkorb Laundry Carrier, 450 mm Breite: 1 x 33 Liter, 600 mm Breite: 1 x 33 Liter und 1 x 4 Liter, 2 Einlegeböden, Korpushöhe: 1584 mm Seitentiefe: 350 mm	NBMWK	45 -158	67759	—	748,-	782,-	—	—	—
			NBMWK	60 -158	67760	—	823,-	862,-	—	—	
		Wandregal Free									
		Stahrahmen gepulvert, 3 feste Böden aus Korpusmaterial, 16 mm stark, Höhe: 720 mm, Tiefe: 210 mm, Maße Böden: WFREE30*: Breite: 279 mm, Tiefe: 210 mm, WFREE45*: Breite: 429 mm, Tiefe: 210 mm	WFREE	30 -1	49455	—	304,-	304,-	—	—	—
		Lieferbar in allen Waschtischplatten- und Korpusfarben.	WFREE	45 -1	49456	—	317,-	317,-	—	—	
		Lieferbare Rahmenfarbe: 010 Schwarz									
		Wandregal Free									
		Stahrahmen gepulvert, 4 feste Böden aus Korpusmaterial, 16 mm stark, Höhe: 1296 mm, Tiefe: 210 mm, Maße Böden: WFREE30*: Breite: 279 mm, Tiefe: 210 mm, WFREE45*: Breite: 429 mm, Tiefe: 210 mm	WFREE	30 -130	49457	—	390,-	390,-	—	—	—
		Lieferbar in allen Waschtischplatten- und Korpusfarben.	WFREE	45 -130	49458	—	415,-	415,-	—	—	
		Lieferbare Rahmenfarbe: 010 Schwarz									

Interliving Bad Serie 3720

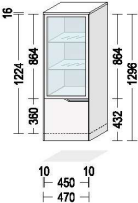
BEIMÖBEL Kombinationen

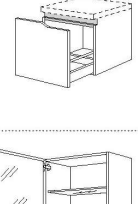
Kurzbezeichnung	Breite in cm	Bestell-Nr.	Preisgruppen					
			2	3	4	7	9	N

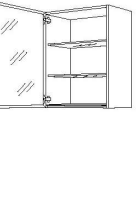
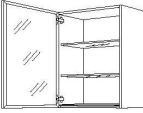
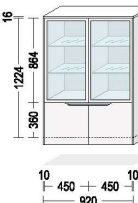
Abdeckböden und Wangen müssen separat bestellt werden!

		Abschluss-Auszugschrank Curve 1 Auszug, Anschlagseite = geschlossener Frontabschluss	NBUAAC	45	-36	67361	—	392,-	401,-	—	—	—
	357						Bitte Anschlag angeben! Höhen- und Breitenkürzungen sind nicht zulässig! Bitte die Tiefenkürzung auf 350 mm TK35 (7913) mitbestellen.					
		Abschluss-Auszugschrank Curve 1 Auszug, Anschlagseite = geschlossener Frontabschluss	NBUAAC	45	-43	67463	—	413,-	415,-	—	—	—
	429						Bitte Anschlag angeben! Höhen- und Breitenkürzungen sind nicht zulässig! Bitte die Tiefenkürzung auf 350 mm TK35 (7913) mitbestellen.					
		Glas-Wandschrank Flat 1 Alu-Rahmentür, 2 Glaseinlegeböden, grifflose Ausführung mit Wand- schrank-Unterboden mit angearbeit- eter Profilleiste in Edelstahl-Optik	WF	45	-3	50484	—	412,-	412,-	—	—	—
	861		Lieferbar in: 431 Alu-Rahmenfront in Alpinweiß mit 02 Mattglas 434 Alu-Rahmenfront in Schiefergrau mit 035 Grauglas 438 Alu-Rahmenfront in Schwarz mit 39 Schwarzglas 440 Alu-Rahmenfront in Schwarz mit 48 Schwarzglas matt				Kein Glaswechsel möglich! Bitte 1 x PTO1-BS (6333) mitbestellen!					
		Abschluss-Auszugschrank Curve 1 Auszug, Anschlagseite = geschlossener Frontabschluss	NBUAAC	45	-36	67361	—	392,-	401,-	—	—	—
	357						Bitte Anschlag angeben! Höhen- und Breitenkürzungen sind nicht zulässig! Bitte 2 x NBUAAC45-36 (67361) bestellen! 1 x Links, 1 x Rechts Bitte die Tiefenkürzung auf 350 mm TK35 (7913) mitbestellen.					

Interliving Bad Serie 3720

BEIMÖBEL Kombinationen

		Kurzbezeichnung		Breite in cm	Bestell-Nr.	Preisgruppen						
						2	3	4	7	9	N	
35 56 429		Abschluss-Auszugschrank Curve 1 Auszug, Anschlagseite = geschlossener Frontabschluss		NBUAAC	45 -43	67463	—	413,-	415,-	—	—	—
							<i>Bitte Anschlag angeben!</i> <i>Höhen- und Breitenkürzungen sind nicht zulässig!</i> <i>Bitte 2 x NBUAAC45-43 (67463) bestellen!</i> <i>1 x Links, 1 x Rechts</i>					
1 861		Glas-Wandschrank Flat 1 Alu-Rahmentür, 2 Glaseinlegeböden, grifflose Ausführung mit Wandschrank-Unterboden mit angearbeiteter Profilleiste in Edelstahl-Optik		WF	45 -3	50484	—	412,-	412,-	—	—	—
	Lieferbar in: 431 Alu-Rahmenfront in Alpinweiß mit 02 Mattglas 434 Alu-Rahmenfront in Schiefergrau mit 035 Grauglas 438 Alu-Rahmenfront in Schwarz mit 39 Schwarzglas 440 Alu-Rahmenfront in Schwarz mit 48 Schwarzglas matt						<i>Kein Glaswechsel möglich!</i> <i>Bitte 2 x WF45-3 (50484) bestellen!</i> <i>1 x Rechts, 1 x Links</i> <i>Bitte 2 x PTO1-BS (6333) mitbestellen.</i>					
		Mechanische Öffnungsunterstützung mit Bohrschablone für grifflose Türen zum Einbohren in den Korpusunterboden oder Korpusseite. Lieferumfang: 1 Stück mit Bohrschablone		PTO1-BS		6333	—	—	—	—	—	14,-
		wie vor, jedoch Lieferumfang: 5 Stück mit Bohrschablone		PTO5-BS		6339	—	—	—	—	—	36,-
35		Tiefenkürzungen an wandhängenden Unterschränken auf Seitentiefe 350 mm auf Seitentiefe 371 mm TK35 ist ohne Aufpreis bei entsprechend gekennzeichneten Typen lieferbar.		TK35		7913	—	0	0	—	—	—

Interliving Bad Serie 3720

ABDECKBÖDEN & WANGEN

Kurzbezeichnung	Stärke in mm	Bestell-Nr.	Lack / Beschichtung					
			Matt	Lacklaminat / Lack, Premium m				

Stärke: 10 mm

 <p>Abdeckboden, 10 mm stark, für Beimöbel beidseitig beschichtet, vorn und seitlich mit polymerer Kante, Länge: 250 - 2580 mm</p> <p>Tiefenmaße: ADB*38: 374 mm, variabel von 250 - 389 mm</p>	ADB10	38	10838	5,-	11,-	—	—	—	—
				<i>Preis je laufende 100 mm.</i>					

Stärke: 16 mm

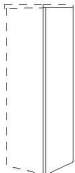
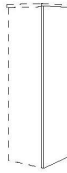
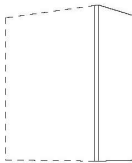

 <p>Abdeckboden, 16 mm stark, verwendbar als Waschtischplatte beidseitig beschichtet, vorn und seitlich mit polymerer Kante, Breite: 250 - 2580 mm</p> <p>Tiefenmaße: ADB*38: 374 mm, variabel von 250 - 389 mm</p>	ADB16	38	16838	7,-	14,-	—	—	—	—
				<i>Bitte Breite angeben! Bestellbeispiel: ADB1638-___ (Gesamtbreite in mm) Preis je laufende 100 mm.</i>					

Wangen: Stärke 10 mm

 <p>Abschlusswange für Badezimmer-Sideboard in Korpshöhe Tiefe: 372 mm, Höhe: 720 mm</p>	NBSW	10	-72	10792	59,-	89,-	—	—	—	—
					<i>Bitte Breite angeben!</i>					
 <p>Abschlusswange für Badezimmer-Sideboard in Korpshöhe Tiefe: 372 mm, Höhe: 1152 mm</p>	BMW	10	-115	10794	63,-	127,-	—	—	—	—
					<i>Bitte Breite angeben!</i>					
 <p>Abschlusswange für Badezimmer-Sideboard in Korpshöhe Tiefe: 372 mm, Höhe: 1247 mm</p>	NBMW	10	-125	10798	64,-	132,-	—	—	—	—
					<i>Bitte Breite angeben!</i>					
 <p>Abschluss- / Zwischenwange für Wandschränke, 1296 mm hoch Tiefe: 372 mm, Höhe: 1296 mm</p>	WW	10	-130	10837	66,-	134,-	—	—	—	—
					<i>Bitte 2x bestellen! Für die Kombination mit NBUAAC 45-36 bitte in Höhe 1224 mm bestellen.</i>					

Interliving Bad Serie 3720

ABDECKBÖDEN & WANGEN

		Kurzbezeichnung			Bestell-Nr.	Matt	Lacklaminat / Lack, Premium m							
			Stärke in mm											
		Abschlusswange für Badezimmer-Midischrank in Korpushöhe Tiefe: 372 mm, Höhe: 1584 mm			BMW	10	-158	10799	72,-	154,-	—	—	—	—

Interliving Bad Serie 3720



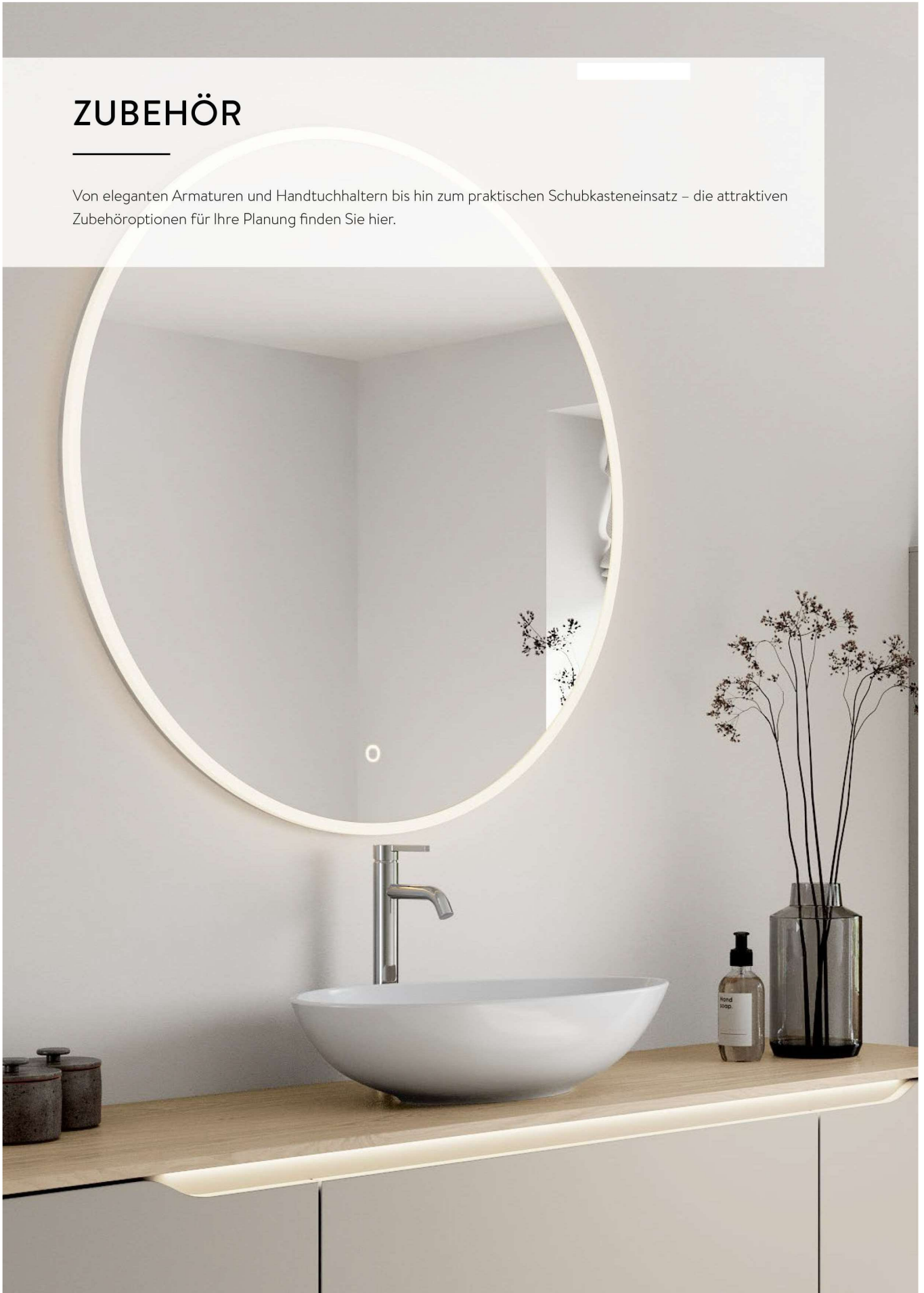

ZUBEHÖR

Von eleganten Armaturen und Handtuchhaltern bis hin zum praktischen Schubkasteneinsatz – die attraktiven Zubehöroptionen für Ihre Planung finden Sie hier.



Interliving Bad Serie 3720

ZUBEHÖR

		Kurzbezeichnung	Bestell-Nr.	Preisgruppen					
		Breite in cm		2	3	4	7	9	N
Handtuchhalter									
	<p>Handtuchhalter zur seitlichen Befestigung an Badmöbeln in 461 mm Seitentiefe, Bohrabstand: 320 mm, 50 mm hoch, 340 mm breit. Schrauben zur Befestigung sind im Lieferumfang enthalten.</p> <p>Lieferbare Farben: 014 Edelstahlfarbig</p>	HTHS650	3320	—	—	—	—	—	48,-
	<p>Handtuchhalter zur seitlichen Befestigung an Badmöbeln in 461 mm Seitentiefe, Bohrabstand: 320 mm, 50 mm hoch, 340 mm breit. Schrauben zur Befestigung sind im Lieferumfang enthalten.</p> <p>Lieferbare Farben: 010 Schwarz</p>	HTHS620	3321	—	—	—	—	—	50,-
	<p>Handtuchhalter 1-armig zur seitlichen Befestigung an Badmöbeln oder Montage an der Wand Maße (H x B x T): 46 x 30 x 420 mm</p> <p>Lieferbare Farben: 010 Schwarz 044 Chrom Glanz</p>	HTHA1	3371	—	—	—	—	—	68,-
	<p>Handtuchhalter 2-armig zur seitlichen Befestigung an Badmöbeln oder Montage an der Wand Maße (H x B x T): 55 x 49 x 385 mm</p> <p>Lieferbare Farben: 010 Schwarz 044 Chrom Glanz</p>	HTHA2	3372	—	—	—	—	—	97,-
				<i>Bitte Farbe angeben.</i>					
				<i>Bitte Farbe angeben.</i>					

Interliving Bad Serie 3720

ZUBEHÖR

	Kurzbezeichnung		Preisgruppen					
	Breite in cm	Bestell-Nr.	2	3	4	7	9	N

Schubkastenzubehör

	Holz-Einsatz Esche schiefergrau mit Schieber Ausführung in Esche Massivholz, schiefergrau lackiert, passend für Auszugstiefe 400 mm, Seitentiefe: 461 mm	HES	ES	10320	—	—	—	—	—	84,-
	Holz-Einsatz Eiche Ausführung in Eiche Massivholz, Höhe: 49 mm, passend für Schubkastentiefe 400 mm, Seitentiefe: 461 mm	BE	45-46	E	10089	—	—	—	—	81,-
		BE	50-46	E	10090	—	—	—	—	84,-
		BE	60-46	E	10091	—	—	—	—	97,-
		BE	80-46	E	10092	—	—	—	—	115,-
		BE	90-46	E	10093	—	—	—	—	131,-
		BE	100-46	E	10094	—	—	—	—	149,-
		BE	120-46	E	10095	—	—	—	—	166,-
 	Organisationsset für 3 kleine Vorratsdosen zur Befestigung an Zargen und Siphon-Abdeckung, Kunststoff Schiefergrau wie vor, jedoch Organisationsset für 2 große Vorratsdosen	OS-VDK3		10299	—	—	—	—	—	50,-
		OS-VDG2		10298	—	—	—	—	—	61,-
 	3 kleine Vorratsdosen passend zum Organisationsset OS-VDK3	VDK3		10181	—	—	—	—	—	47,-
	2 große Vorratsdosen passend zum Organisationsset OS-VDG2	VDG2		10180	—	—	—	—	—	55,-
 	Mechanische Öffnungsunterstützung mit Bohrschablone für grifflose Türen zum Einbohren in den Korpusunterboden oder Korpusseite. Lieferumfang: 1 Stück mit Bohrschablone wie vor, jedoch Lieferumfang: 5 Stück mit Bohrschablone	PT01-BS		6333	—	—	—	—	—	14,-
		PT05-BS		6339	—	—	—	—	—	36,-

Interliving Bad Serie 3720

ZUBEHÖR

		Kurzbezeichnung		Preisgruppen					
		Breite in cm	Bestell-Nr.	2	3	4	7	9	N
	Mechanische Öffnungsunterstützung für grifflose Türen zum Aufschrauben auf der Korpusinnenseite. Lieferumfang: 1 Stück	PTO1	6341	—	—	—	—	—	20,-
	wie vor, jedoch Lieferumfang: 5 Stück	PTO5	3857	—	—	—	—	—	48,-
	Antirutschmatten, Schiefergrau passend für Schubkasten- mit Auszugtiefe 400 mm, mit 461 mm Seitentiefe.	RM 30-46	10057	—	—	—	—	—	9,-
		RM 40-46	10058	—	—	—	—	—	11,-
		RM 45-46	10059	—	—	—	—	—	11,-
		RM 50-46	10060	—	—	—	—	—	13,-
		RM 60-46	10061	—	—	—	—	—	16,-
		RM 80-46	10062	—	—	—	—	—	20,-
		RM 90-46	10063	—	—	—	—	—	20,-
		RM 100-46	10064	—	—	—	—	—	21,-
RM 120-46	10065	—	—	—	—	—	25,-		
<i>Andere Schubkastenmaße können geschnitten werden.</i>									
	Mehrpreis Waterproof wasserbeständiger Boden in Grau Metallic für Waschtischunterschranke	MP-WPB	4745	—	52,-	52,-	—	—	—
	Mehrprix für Auszugbox geschlossene Seitenzarge, 10,7 mm stark, einsetzbar als (Innen-) Auszug. Berechnet wird ein Mehrpreis pro (Innen-) Auszug.	MP-BOX	7905	—	39,-	39,-	—	—	—
NEU 	Mehrprix für Glasseite Glaseinsatz (8 mm ESG-Glas), einsetzbar an allen (Innen-) Auszügen mit eckiger Reling. Berechnet wird ein Mehrpreis pro (Innen-) Auszug. Lieferbar in: G001 Grauglas G058 Parsolglas Bronze	MP-GLAS	7915	—	52,-	52,-	—	—	—
NEU  	Mehrprix für Designprofil Individuell auswählbarer Abschluss der Zarge, Kunststoffprofil zum Aufklipsen, einsetzbar an allen (Innen-) Schubkästen und (Innen-) Auszügen. Berechnet wird ein Mehrpreis pro (Innen-) Schubkasten und (Innen-) Auszug. Lieferbar in: P199 Anthrazit Metallic farbig P194 Schiefergrau P198 Eiche Sierra Nachbildung P211 Bronze Metallic farbig P399 Nussbaum Milano Nachbildung	MP-DPRO	7918	—	9,-	9,-	—	—	—
<i>Nicht möglich bei (Innen-) Auszügen mit Glasseite (MP-GLAS).</i>									

Interliving Bad Serie 3720

ZUBEHÖR







	Kurzbezeichnung	Breite in cm	Bestell-Nr.	Preisgruppen					
				2	3	4	7	9	N
 <p>Mehrprix für Design-Cover Individuell auswählbares seitliches Zargen-Design, Aluminiumprofil zum Aufklipsen, einsetzbar an allen (Innen-) Schubkästen und (Innen-) Auszügen.</p> <p>Berechnet wird ein Mehrpreis pro (Innen-) Schubkasten und (Innen-) Auszug.</p> <p>Lieferbar in: C198 Eiche Sierra Nachbildung C199 Anthrazit Metallic farbig C211 Bronze Metallic farbig C399 Nussbaum Milano Nachbildung</p>	MP-DCOV		7923	—	21,-	21,-	—	—	—
				<p><i>Nicht möglich bei (Innen-) Auszügen mit Glasseite (MP-GLAS).</i></p>					

Beleuchtung



 <p>Mehrprix für Glas-Wandschränke mit LED-Lichtausführung NOVA PLUS im Schrank-Oberboden bestehend aus: Schrank-Oberboden mit integrierter LED-Einbauleuchte NOVA PLUS und 1700 mm Anschlusskabel zum Startset Energieeffizienzklasse: G</p> <p>MP-LNP: Schrankbreite 200 - 600 mm: 3,0 W Schrankbreite 800 -1200 mm: 2 x 3,0 W</p>	MP-LNP-O		7981	—	102,-	102,-	—	—	—
				<p><i>Lieferbar für Glas-Wandschränke, Glas-Schiebetürschränke, Glas-Jalousieschränke, Climber, Facettenregale, Regaleinsatz Case, Unterschränk- und Wandschränke in Höhe 360 mm.</i></p> <p><i>Breiten- und Tiefenkürzungen sind nicht zulässig! Für eine optimale Ausleuchtung werden Typen ab 800 mm Breite mit zwei Leuchten ausgestattet.</i></p> <p><i>Startset muss zusätzlich bestellt werden.</i></p>					
 <p>LED-Schränkenleuchte Hide für Wandschränke mit Drehtür bestehend aus zwei LED-Lichtleisten, Edelstahl-Optik, 12 V DC, 2700 - 6500 K, 2000 mm Anschlusskabel zum Startset, davon 600 mm Flachbandkabel. Zur Montage links und rechts an der Korpusinnenseite. Energieeffizienzklasse F</p> <p>Geeignet für Wandschränke mit Drehtür von 360 bis 1296 mm Höhe. Schutzart IP 44</p>	LSIDHW	-36	15436	—	—	—	—	—	72,-
	LSIDHW	-58	15437	—	—	—	—	—	84,-
	LSIDHW	-1	15438	—	—	—	—	—	84,-
	LSIDHW	-2	15439	—	—	—	—	—	93,-
	LSIDHW	-3	15440	—	—	—	—	—	97,-
	LSIDHW	-130	15441	—	—	—	—	—	102,-
				<p><i>LED-Startsets LSET-SMART36/60(-FB) sind nicht im Lieferumfang enthalten.</i></p> <p><i>Nicht möglich bei Wandschränken mit PTO1 / PTO5.</i></p>					
 <p>LED Nischenleuchte Derby II Aluminiumprofil Edelstahl-Optik oder Schwarz mit integrierter LED-Lichtleiste, LED - 12 V DC, 2700 - 6500 K 2000 mm Anschlusskabel zum Startset, Energieeffizienzklasse G Schutzart IP 44 Zur Montage unter Spiegelschränken.</p> <p>Lieferbar in: 014 Edelstahl-Optik, 010 Schwarz</p> <p>in 560 mm Breite: 6,6 W in 740 mm Breite: 8,7 W in 880 mm Breite: 10,5 W in 1002 mm Breite: 12,2 W</p>	LNDERB	56	15056	—	—	—	—	—	57,-
	LNDERB	74	15057	—	—	—	—	—	64,-
	LNDERB	88	15058	—	—	—	—	—	68,-
	LNDERB	102	15059	—	—	—	—	—	73,-
				<p><i>LED-Startsets LSET-SMART36/60(-FB) sind nicht im Lieferumfang enthalten.</i></p> <p><i>Bitte Farbe angeben.</i></p>					

Interliving Bad Serie 3720

ZUBEHÖR

		Kurzbezeichnung		Preisgruppen					
		Breite in cm	Bestell-Nr.	2	3	4	7	9	N
 <p>LED Nischenleuchte zur Abdeckung des Rückwandspalts Aluminiumprofil mit integrierter LED-Lichtleiste, LED - 12 V DC, 2700 - 6500 K, 2000 mm Anschlusskabel zum Startset Tiefe: 35,5 mm, Höhe: 8,3 mm Zur Montage unter Wandschränken. Energieeffizienzklasse F Schutzart IP 44</p> <p>Geeignet für Wandschränke und Regale von 300 bis 1200 mm Breite.</p> <p>Lieferbar in: 014 Edelstahl-Optik, 010 Schwarz</p> <p>in 300 mm Breite: 3,6 W in 350 mm Breite: 4,3 W in 400 mm Breite: 5,1 W in 450 mm Breite: 5,8 W in 500 mm Breite: 6,5 W in 550 mm Breite: 7,2 W in 600 mm Breite: 7,9 W in 800 mm Breite: 10,8 W in 900 mm Breite: 12,3 W in 1000 mm Breite: 13,7 W in 1200 mm Breite: 16,6 W</p>		LNARW 30	15300	—	—	—	—	—	64,-
		LNARW 35	15301	—	—	—	—	—	66,-
		LNARW 40	15302	—	—	—	—	—	68,-
		LNARW 45	15303	—	—	—	—	—	70,-
		LNARW 50	15304	—	—	—	—	—	72,-
		LNARW 55	15305	—	—	—	—	—	73,-
		LNARW 60	15306	—	—	—	—	—	77,-
		LNARW 80	15308	—	—	—	—	—	81,-
		LNARW 90	15309	—	—	—	—	—	84,-
		LNARW 100	15311	—	—	—	—	—	95,-
LNARW 120	15312	—	—	—	—	—	102,-		
				<p><i>LED-Startsets LSET-SMART36/60(-FB) sind nicht im Lieferumfang enthalten.</i></p> <p><i>Bitte Farbe angeben.</i></p>					
 <p>Relingstange mit Haken und LED-Beleuchtung Schwarz, in 600 mm Breite: 4,7 W mit 4 Haken in 900 mm Breite: 7 W mit 6 Haken in 1200 mm Breite: 9,4 W mit 8 Haken 1700 mm Anschlusskabel zum Startset mit Emotion Technologie Energieeffizienzklasse F</p>		RSLED 60 -S	45816	—	—	—	—	—	113,-
		RSLED 90 -S	45817	—	—	—	—	—	134,-
		RSLED 120 -S	45818	—	—	—	—	—	159,-
				<p><i>LED-Startsets LSET-SMART36/60(-FB) sind nicht im Lieferumfang enthalten.</i></p>					
 <p>Relingstange mit Haken und LED-Beleuchtung in Edelstahl-Optik, in 600 mm Breite: 4,7 W mit 4 Haken in 900 mm Breite: 7 W mit 6 Haken in 1200 mm Breite: 9,4 W mit 8 Haken 1700 mm Anschlusskabel zum Startset mit Emotion Technologie Energieeffizienzklasse F</p>		RSLED 60 -E	45820	—	—	—	—	—	107,-
		RSLED 90 -E	45821	—	—	—	—	—	131,-
		RSLED 120 -E	45822	—	—	—	—	—	154,-
				<p><i>LED-Startsets LSET-SMART36/60(-FB) sind nicht im Lieferumfang enthalten.</i></p>					

ZUBEHÖR

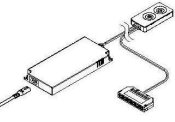
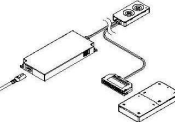
	Kurzbezeichnung	Breite in cm	Bestell-Nr.	Preisgruppen					
				2	3	4	7	9	N
 <p>LED Aufsatzleuchte Peonia zur Planung auf Spiegelschränken WBSP* und Spiegel mit seitlicher Facette SPL- FAC* 9 mm hoch, 89 mm tief, Acrylglas satiniert mit Aluminium LED-Lichtprofil, LED -12 V DC, 2700 - 6500 K 1800 mm Anschlusskabel zum Startset Energieeffizienzklasse F / Schutzart IP 44</p>	LAPEO 60	15444	—	—	—	—	—	98,-	
	LAPEO 80	15445	—	—	—	—	—	115,-	
	LAPEO 90	15446	—	—	—	—	—	129,-	
	LAPEO 100	15447	—	—	—	—	—	141,-	
	LAPEO 120	15448	—	—	—	—	—	172,-	
<i>LED-Startsets LSET-SMART36/60(-FB) sind nicht im Lieferumfang enthalten.</i>									
 <p>LED Aufsatzleuchte Gehäuse Aluminium, Höhe: 10 mm, Tiefe: 86,4 mm, Abdeckung Plexiglas satiniert, LED - 12 V DC, 2700 - 6500 K, 1700 mm Anschlusskabel zum Startset, Energieeffizienzklasse G / Schutzart IP 44</p> <p>Lieferbar in: 014 Edelstahl-Optik, 010 Schwarz</p>	LAPSP 50	15181	—	—	—	—	—	98,-	
	LAPSP 70	15182	—	—	—	—	—	107,-	
	LAPSP 80	15183	—	—	—	—	—	125,-	
	LAPSP 90	15184	—	—	—	—	—	129,-	
	LAPSP 110	15185	—	—	—	—	—	138,-	
<i>LED-Startsets LSET-SMART36/60(-FB) sind nicht im Lieferumfang enthalten.</i>									
 <p>LED Aufsatzleuchte SOL zur Planung auf Spiegelschränken WBSP* und Spiegel mit seitlicher Facette SPL-FAC* 82 mm hoch, 120 mm tief, Acrylglas satiniert mit schwarzem LED-Lichtprofil, LED -12 V DC, 2700 - 6500 K 1700 mm Anschlusskabel zum Startset Energieeffizienzklasse G / Schutzart IP 44</p>	LASOL 50	15315	—	—	—	—	—	106,-	
	LASOL 70	15317	—	—	—	—	—	115,-	
	LASOL 80	15318	—	—	—	—	—	122,-	
	LASOL 90	15319	—	—	—	—	—	131,-	
	LASOL 110	15320	—	—	—	—	—	149,-	
<i>LED-Startsets LSET-SMART36/ 60 (-FB) sind nicht im Lieferumfang enthalten.</i>									
 <p>LED-Start- und Folgeset, bestehend aus: 2000 mm Anschlusskabel mit ZigBee Emotion Dimmer Smart Switch LED Konverter 36 W / 12 V DC 2000 mm Anschlusskabel mit 6-fach Verteiler 2000 mm Netzkabel mit Stecker</p> <p>wie vor, jedoch LED Steuerung 60 W / 12 V DC</p>	LSET-SMART36	15055	—	—	—	—	—	131,-	
	<i>Für den Einsatz im Badezimmer ist die spritzwassergeschützte Sicherheitsbox Glasgow SIBOX erforderlich! Verwendbar für MP-LNP-O/U.</i>								
 <p>LED-Startset mit Fernbedienung, bestehend aus: 2000 mm Anschlusskabel mit ZigBee Emotion Dimmer Smart Switch LED Konverter 36 W / 12 V DC 2000 mm Anschlusskabel mit 6-fach Verteiler, 2000 mm Netzkabel mit Stecker, inklusive 4 -Kanal Fernbedienung FB4K, für die Steuerung von bis zu vier Beleuchtungsgruppen.</p> <p>wie vor, jedoch LED Steuerung 60 W / 12 V DC</p>	LSET-SMART60	15070	—	—	—	—	—	175,-	
	<i>Für den Einsatz im Badezimmer ist die spritzwassergeschützte Sicherheitsbox Glasgow SIBOX erforderlich! Verwendbar für MP-LNP-O/U.</i>								
	LSET-SMART36 -FB	15049	—	—	—	—	—	—	179,-
	<i>Für den Einsatz im Badezimmer ist die spritzwassergeschützte Sicherheitsbox Glasgow SIBOX erforderlich! Verwendbar für MP-LNP-O/U.</i>								
	LSET-SMART60 -FB	15052	—	—	—	—	—	—	227,-







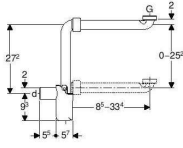

ZUBEHÖR

	Kurzbezeichnung	Breite in cm	Bestell-Nr.	Preisgruppen					
				2	3	4	7	9	N
 <p>Funktürkontaktschalter zur Schaltung der Schrankinnenbeleuchtung, 200 mm Anschlusskabel zum Funkempfänger, 200 mm Anschlusskabel mit 2-fach Verteiler.</p>	FTKS		15053	—	—	—	—	—	73,-
				<i>Verwendbar für LSET-SMART36/60</i>					
 <p>4-Kanal Fernbedienung für die Steuerung von bis zu vier Beleuchtungsgruppen von Smart Switch LED Start- und Folgesets. Emotion Dimmer für die stufenlose oder schrittweise Einstellung der Farbtemperatur und Dimmstufe.</p>	FB4K		15003	—	—	—	—	68,-	
				<i>Verwendbar für LSET-SMART36/60(-FB)</i>					
 <p>LED Microwave Sensor 500 mm Leitung mit Eurokupplung 2000 mm Netzkabel mit Stecker Sensor-Reichweite: 0 - 8000 mm Erfassungswinkel: 130° Maximallaufzeit: 10 s - 10 Min</p>	LMWS		15081	—	—	—	—	68,-	
				<i>Bewegungsmelder für LED-Startsets LSET-SMART36/60(-FB). Nicht möglich hinter Spiegeltüren.</i>					
 <p>Sicherheitsbox Glasgow Aluminiumgehäuse schwarz, inklusive Endkappen, Spritzwassergeschützt IP 44, Maße (H x B x T): 19 mm x 453 mm x 103 mm</p>	SIBOX		15195	—	—	—	—	25,-	
				<i>Für LED-Konverter zum Einsatz im Badezimmer. Max. 1 Konverter pro Box.</i>					



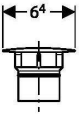

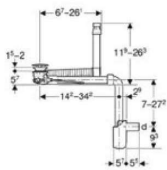
Waschtischzubehör

 <p>Tauchrohrgeruchverschluss</p> <p>Ausstattung</p> <ul style="list-style-type: none"> • Raumsparmodell, Kunststoff weiß, • zum platzsparenden Anschließen von Waschbecken in Badmöbeln • Abgang horizontal, • Sperwasserhöhe: 50 mm <p>Maße</p> <ul style="list-style-type: none"> • Durchmesser: 32 mm • G 1 1/4" 	17713		17713	—	—	—	—	—	47,-
--	--------------	--	-------	---	---	---	---	---	------

ZUBEHÖR

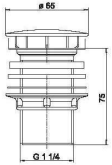

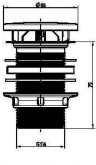





		Kurzbezeichnung	Preisgruppen							
		Breite in cm	Bestell-Nr.	2	3	4	7	9	N	
		Clou Ab- und Überlauf Ausstattung <ul style="list-style-type: none"> • für Waschtische ohne sichtbaren Überlauf • Güteüberwachung nach EN 274-3 • hygienisch durch optimales Strömungsverhalten • Ablauf verschließbar • Betätigung über Hebelgestänge • Überlauffunktion unsichtbar • in Länge und Höhe an Waschtisch anpassbar • Ablaufventil verchromt Lieferumfang <ul style="list-style-type: none"> • Ablaufventil • Betätigungshebel • Stopfen • Waschbeckenanschluss 	17715	17715	—	—	—	—	—	72,-
		  	Abdeckplatte für Clou Ab- und Überlauf Zum Austausch der im Lieferumfang enthaltenen Abdeckplatte verchromt für Clou Ab- und Überlauf aus Artikel 17715.	17799	17799	—	—	—	—	48,-
	  	Clou Ab- und Überlauf mit Tauchrohrgeruchsverschluss Ausstattung <ul style="list-style-type: none"> • für Waschtische ohne sichtbaren Überlauf • zum platzsparenden Einbau bei Waschtischen mit Unterschrank ohne Geruchsverschlussausschnitt • Güteüberwachung nach EN 274-3 • hygienisch durch optimales Strömungsverhalten • Ablauf verschließbar • Betätigung über Hebelgestänge • Überlauffunktion unsichtbar • in Länge und Höhe an Waschtisch anpassbar • Abdeckplatte verchromt Lieferumfang <ul style="list-style-type: none"> • Ablaufventil • Anschlussbogen 90° aus PP • Betätigungshebel • Manschette aus EPDM • Stopfen • Tauchrohrgeruchsverschluss • Ventilabdeckung • Waschbeckenanschluss 	17708	17708	—	—	—	—	—	234,-
	<p><i>Als Einsatz für Waschtische ohne Überlauf. Mit dem Clou Ab- und Überlauf als Raumsparmodell können Badezimmer- Waschtischschränke ohne Siphon-Aussparung SIA1WT bestellt werden.</i></p>									

ZUBEHÖR



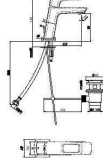

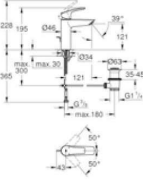

		Kurzbezeichnung	Preisgruppen						
		Breite in cm	Bestell-Nr.	2	3	4	7	9	N
	Permanentventil Ausstattung <ul style="list-style-type: none"> • Schaftventil Edelstahl/Kunststoff • Abdeckplatte verchromt • mit Siebeinsatz • für Waschtische ohne Überlauf Maße <ul style="list-style-type: none"> • G 1 1/4" x 65 x 75 mm Farbe Verchromt	17710	17710	—	—	—	—	—	30,-
									
	Permanentventil Ausstattung <ul style="list-style-type: none"> • Schaftventil Edelstahl/Kunststoff • Abdeckplatte schwarz matt • mit Siebeinsatz • für Waschtische ohne Überlauf Maße <ul style="list-style-type: none"> • G 1 1/4" x 65 x 75 mm Farbe Schwarz	17732	17732	—	—	—	—	—	39,-
									
	Permanentventil Ausstattung <ul style="list-style-type: none"> • Schaftventil Messing • Abdeckplatte Bronze Metallic farbig • mit Siebeinsatz • für Waschtische ohne Überlauf Maße <ul style="list-style-type: none"> • G 1 1/4" x 63 x 60 mm Farbe <ul style="list-style-type: none"> • Bronze Metallic farbig 	17110	17110	—	—	—	—	—	211,-
									

Interliving Bad Serie 3720

ZUBEHÖR

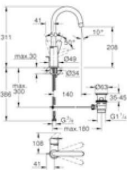
		Kurzbezeichnung	Preisgruppen						
		Breite in cm	Bestell-Nr.	2	3	4	7	9	N
		CARLO NOBILI: Waschtisch-Einhandmischer ACQUARIO, Hochdruck	17717	17717	—	—	—	—	152,-
			17718	17718	—	—	—	—	211,-
		Ausstattung <ul style="list-style-type: none"> • mit Zugstangen-Ablaufgarnitur • Anschluss für Warm- und Kaltwasser • Luftsprudler 24 mm Durchmesser • flexible Anschlussschläuche 							
		Maße <ul style="list-style-type: none"> • Hahnlochbohrung 35 mm Durchmesser • Höhe Auslauf über APL 98 mm • Höchster Punkt über APL 152 mm • Ausladung 117 mm 							
		Farbe <ul style="list-style-type: none"> • Verchromt 17717 • Verchromt+Schwarz matt 17718 							
									
									
		GROHE: Waschtisch-Einhandmischer EUROSART M, Hochdruck	17878	17878	—	—	—	—	184,-
			17882	17882	—	—	—	—	216,-
		Ausstattung <ul style="list-style-type: none"> • mit Zugstangen-Ablaufgarnitur • Anschluss für Warm- und Kaltwasser • flexible Anschlussschläuche 							
		Maße <ul style="list-style-type: none"> • Hahnlochbohrung 34 mm Durchmesser • Höhe Auslauf über APL 121 mm • Höchster Punkt über APL 228 mm • Ausladung 121 mm 							
		Farbe <ul style="list-style-type: none"> • Verchromt 17878 • Schwarz matt 17882 							
									
									

ZUBEHÖR

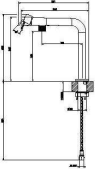
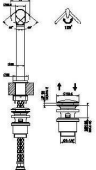

	Kurzbezeichnung	Breite in cm	Bestell-Nr.	Preisgruppen					
				2	3	4	7	9	N
   <p>GROHE: Waschtisch-Einhandmischer BauEdge L, Hochdruck</p> <p>Ausstattung</p> <ul style="list-style-type: none"> • mit Zugstangen-Ablaufgarnitur • Schwenkauslauf, Schwenkbereich 360° • Anschluss für Warm- und Kaltwasser • flexible Anschlussschläuche <p>Maße</p> <ul style="list-style-type: none"> • Hahnlochbohrung 34 mm Durchmesser • Höhe Auslauf über APL 208 mm • Höchster Punkt über APL 311 mm • Ausladung 140 mm <p>Farbe</p> <p>Verchromt</p>	17739		17739	—	—	—	—	—	184,-
      <p>GESSI: Waschtisch-Einhandmischer ALILA, Hochdruck</p> <p>Ausstattung</p> <ul style="list-style-type: none"> • Anschluss für Warm- und Kaltwasser • Schwenkauslauf, Schwenkbereich 120° • Luftsprudler 18 mm Durchmesser • flexible Anschlussschläuche • Verstärkungsplatten • mit Pop up Ablaufgarnitur <p>Maße</p> <ul style="list-style-type: none"> • Hahnlochbohrung 35 mm Durchmesser • Höhe Auslauf über APL 193 mm • Höchster Punkt über APL 258 mm • Ausladung 246 mm <p>Farbe</p> <ul style="list-style-type: none"> • Verchromt 17705 • Schwarz matt 17706 	17705 17706		17705 17706	— —	— —	— —	— —	— —	453,- 576,-
<i>In Verbindung mit Waschtisch ohne Überlaufloch immer ein Permanentventil verwenden.</i>									

Interliving Bad Serie 3720

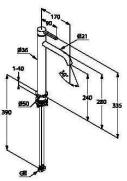
ZUBEHÖR

	Kurzbezeichnung	Breite in cm	Bestell-Nr.	Preisgruppen					
				2	3	4	7	9	N
 <p>USA CAN</p> <p>KLUDI: Waschtisch-Einhandmischer PURA, Hochdruck</p> <p>Ausstattung</p> <ul style="list-style-type: none"> • Anschluss für Warm- und Kaltwasser • Luftsprudler 18,5 mm Durchmesser • flexible Anschlusschläuche <p>Maße</p> <ul style="list-style-type: none"> • Hahnlochbohrung 34 mm Durchmesser • Höhe Auslauf über APL 240 mm • Höchster Punkt über APL 335 mm • Ausladung 170 mm <p>Farbe</p> <ul style="list-style-type: none"> • Verchromt 17843 • Schwarz matt 17856 • Bronze Metallic 17877 <p>black edition</p> 	17843		17843	—	—	—	—	—	326,-
	17856		17856	—	—	—	—	—	440,-
	17877		17877	—	—	—	—	—	671,-
				<p><i>Planungshinweis: Kombination mit Aufsatzwaschtischen ohne Hahnbank.</i></p> <p><i>Zur Platzierung auf Waschtischplatten ist gegen Mehrpreis eine Hahnlochbohrung im Durchmesser 35 mm (AP-AUS) mittig hinter dem Waschtisch möglich.</i></p> <p><i>Wir empfehlen die Kombination mit Permanentventil 17710, 17732 oder 17110.</i></p>					

ZUBEHÖR

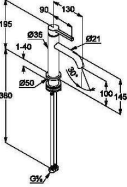
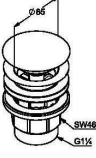
	Kurzbezeichnung	Breite in cm	Bestell-Nr.	Preisgruppen					
				2	3	4	7	9	N
<p>NEU</p> <p>LEA CAN</p>     <p>KLUDI: Waschtisch-Einhandmischer PURA 100, Hochdruck</p> <p>Ausstattung</p> <ul style="list-style-type: none"> • Anschluss für Warm- und Kaltwasser • Luftsprudler 18,5 mm Durchmesser • flexible Anschlussschläuche • mit push-open Ablaufgarnitur <p>Maße</p> <ul style="list-style-type: none"> • Hahnlochbohrung 35 mm Durchmesser • Höhe Auslauf über APL 100 mm • Höchster Punkt über APL 195 mm • Ausladung 130 mm <p>Farbe Bronzefarbig</p>	17899		17899	—	—	—	—	—	533,-

Interliving Bad Serie 3720

BESTELLFORMULAR

Datum:	Kunden-Nr.:
Auftrags-Nr.:	Verkäufer:
Kommission:	Bemerkung:
Liefertermin:	
Lieferanschrift:	

Ausführung

Bestellnummer:	Frontausführung:
Korpusausführung:	Abdeckboden:
Griffprofilausführung:	Waschtischausführung:

Bestellauswahl

	Bestellnummer	Menge	Beschreibung
1			
2			
3			
4			
5			
6			
7			
8			
9			
10			
11			
12			
13			
14			
15			
16			
17			
18			
19			
20			
21			

Interliving Bad Serie 3720

Notizen / Skizzen

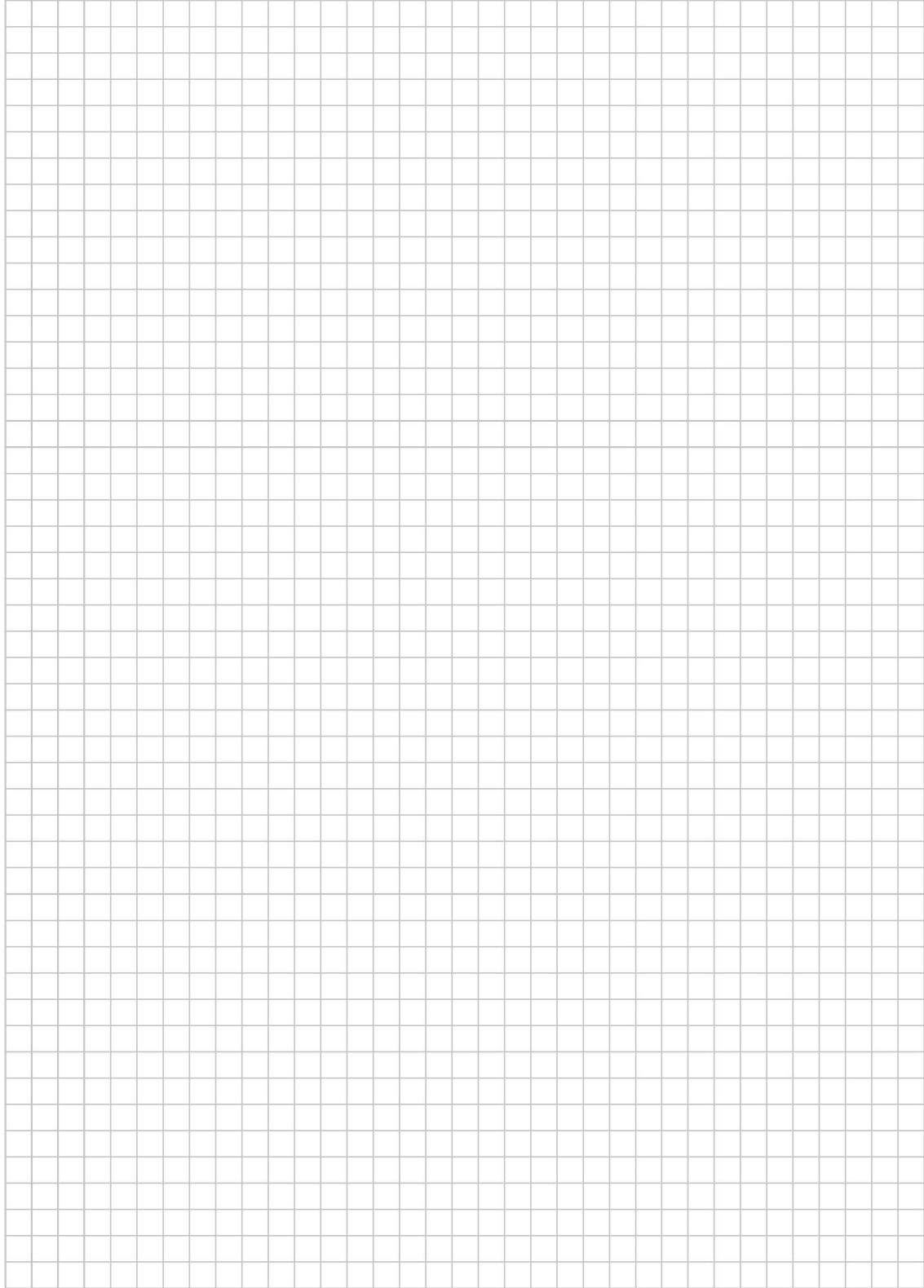

Interliving Bad Serie 3720

Notizen / Skizzen

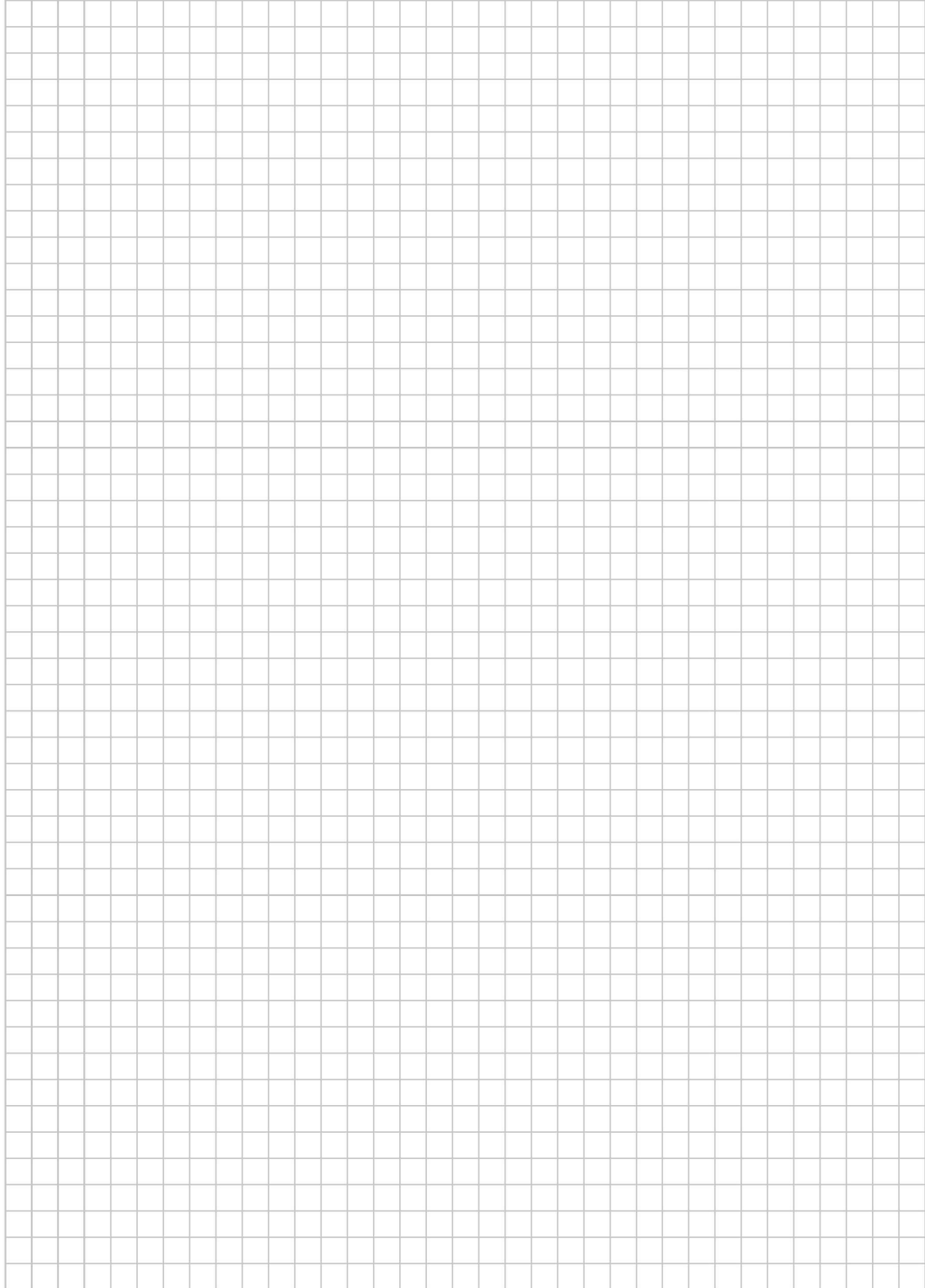

Interliving Bad Serie 3720

GANZHEITLICHES WOHNKONZEPT

Wir entwickeln durchgängige Einrichtungslösungen für das gesamte Zuhause. So lassen sich Küche, Bad, Wohnen und jetzt auch das Schlafzimmer im gleichen Stil gestalten und harmonisch miteinander verbinden. Ergänzend dazu bieten wir Lösungen für Hauswirtschaftsräume, Garderoben und Homeoffice-Bereiche, die sich nahtlos in das Gesamtkonzept einfügen. Unser Ansatz: Räume als Ganzes denken und so gestalten, dass die Inneneinrichtung ein raumübergreifendes Konzept ergibt.

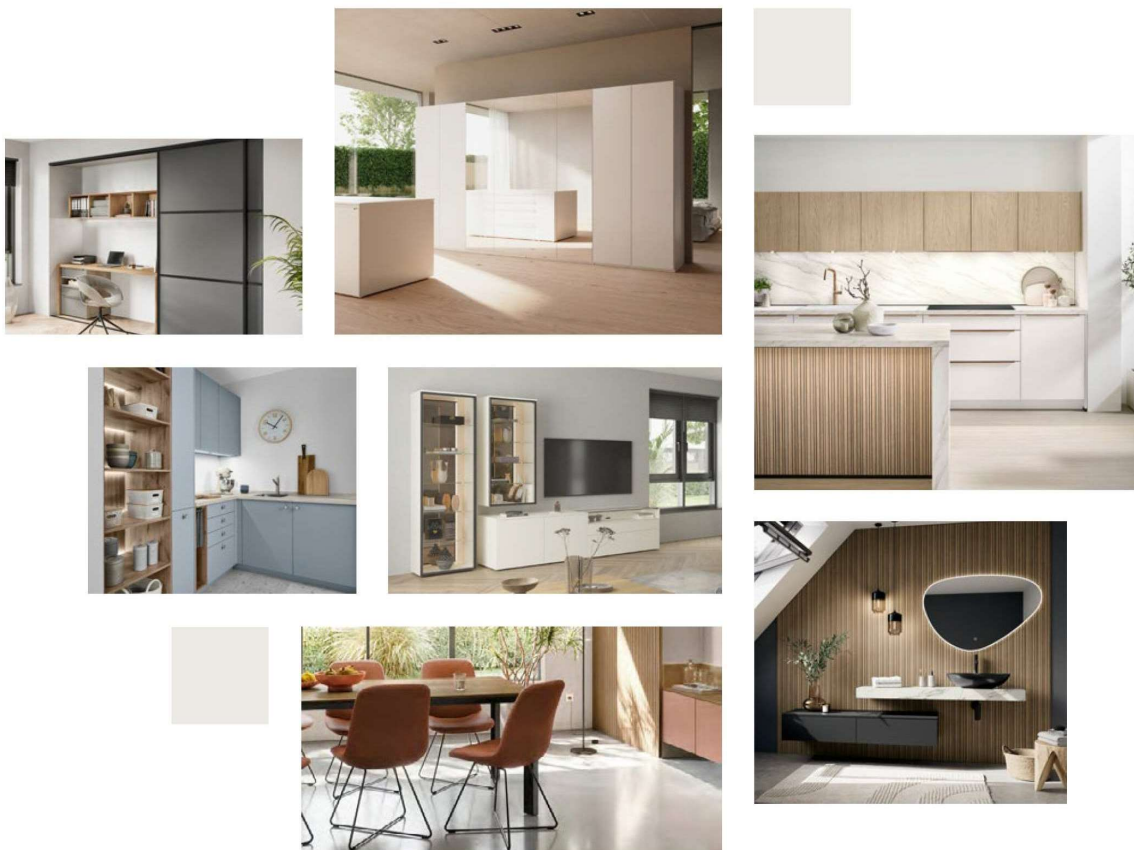

KÜCHE

Mit jahrzehntelanger Erfahrung und ausgeprägter Kompetenz im Küchenbereich bieten wir Lösungen, die höchste Ansprüche an Planung, Design und Qualität erfüllen. Unsere Küchen zeichnen sich durch vielfältige und individuelle Gestaltungsmöglichkeiten aus – von maßgeschneiderten Konzepten über eine große Auswahl an Oberflächen und Dekoren bis hin zu flexiblen Planungsoptionen. Präzise Verarbeitung, langlebige Materialien und ein hoher Grad an Komfort und Funktionalität sorgen dafür, dass unsere Küchen nicht nur optisch überzeugen, sondern auch im täglichen Einsatz verlässlich bestehen.

Interliving Bad Serie 3720

BAD

Auch im Bad setzen wir auf durchgängiges Design. Hochwertige Waschtische, passende Spiegel und Stauraumlösungen werden mit ausgewählten Oberflächen und Dekoren kombiniert und präzise verarbeitet. So entsteht ein stimmiges Gesamtbild, das Komfort und Funktionalität vereint. Für durchdachte, präzise und unkomplizierte Lösungen.

SCHLAFZIMMER

Nach Küche, Bad, und Wohnen lässt sich nun auch das Schlafzimmer in das ganzheitliche Einrichtungskonzept einbinden. Unsere Schranksysteme eröffnen planbare Lösungen, die sich präzise an Raum und Bedarf anpassen. Ob klassische Drehtüren oder moderne Gleittüren. Ergänzt durch passende Kommoden und Nachtkonsolen entsteht ein durchgängiger Look, der den Stil des gesamten Zuhauses fortsetzt. So wird das Schlafzimmer Teil eines harmonischen Gesamtkonzepts und bietet maximalen Wohlgefühlcharakter.

WOHNEN

Wohnräume leben von Atmosphäre. Unsere Möbel für diesen Bereich verbinden zeitloses Design mit wohnlichen Akzenten. Ob großzügige Tische mit viel Platz für gemeinsames Beisammensein, komfortable Stühle oder offene Regale. Es entstehen Räume, die Alltag und besondere Momente gleichermaßen tragen. Passende Garderobenlösungen und Homeoffice-Möbel greifen den Stil auf und führen ihn nahtlos in die abgrenzenden Wohnbereiche weiter.

HAUSWIRTSCHAFTSRAUM

Organisieren leicht gemacht: Vom Stauraum bis zu Arbeitsbereichen wird der Hauswirtschaftsraum mit cleverer Planung optimal genutzt. Vorräte, Putzutensilien oder Waschmittel finden strukturiert ihren Platz. Unsere durchdachten Ordnungshelfer und kombinierbaren Module schaffen zusätzlichen Raum, vereinfachen Abläufe und passen sich flexibel an Ihre Bedürfnisse an. Funktionale Details und eine klare Gestaltung sorgen dafür, dass jeder Zentimeter bestmöglich genutzt wird.

Interliving Bad Serie 3720



QUALITÄT MADE IN GERMANY

Ausgesuchte Materialien, exzellente Verarbeitung, Perfektion bis ins Detail: Unsere Möbel werden nach höchsten Qualitätskriterien entwickelt und gefertigt. Dabei produzieren wir ausschließlich am Standort Deutschland.

Bevor unsere Produkte in Serie gehen, werden alle eingesetzten Materialien in umfangreichen Testverfahren im Labor auf eine Mindestlebensdauer von 15 Jahren geprüft und durch internationale, unabhängige Institute kontrolliert und zertifiziert. Denn die Zufriedenheit unserer Kunden ist für uns der höchste Maßstab.

Unsere Möbel sind nach dem PEFC-Standard zertifiziert. PEFC steht für "Programme for the Endorsement of Forest Certification Schemes". Mit dieser Zertifizierung wird bescheinigt, dass bei uns Holz verwendet wird, das aus nachhaltig bewirtschafteten Wäldern und kontrollierten Quellen stammt.



Interliving Bad Serie 3720

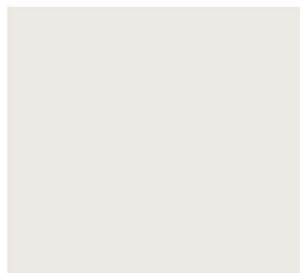
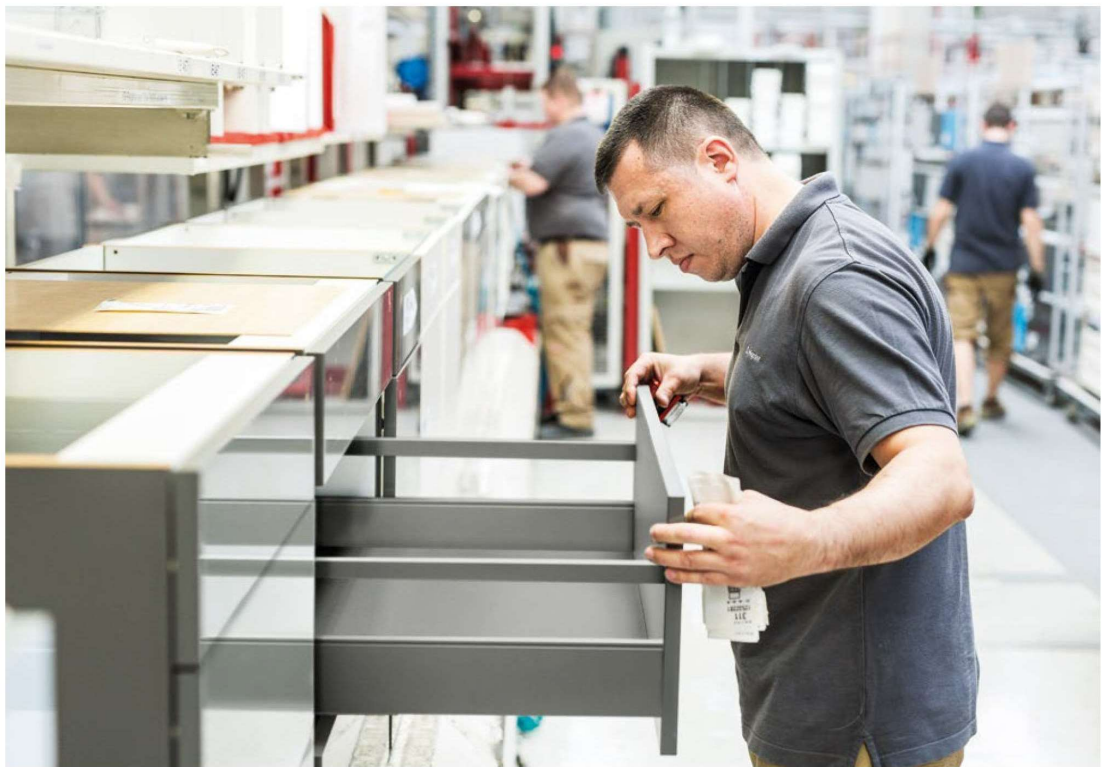

Interliving Bad Serie 3720



Möbel für
dich gemacht

