

Interliving Bad Serie 3701

**inter
living** Möbel für
dich gemacht



Interliving - Diese unverbindliche Verkaufspreisempfehlung beinhaltet 19% deutsche Mehrwertsteuer.

Preise in Euro. Nur gültig in Deutschland.

Stand: 05.03.2024



Hochwertige Qualität

Beste Verarbeitung und intelligente Funktionen machen aus Interliving-Produkten langlebige Begleiter. Ob Farbe, Material oder Funktion – Interliving-Möbel bieten Ihnen zahlreiche Individualisierungs-Möglichkeiten für höchste Qualitätsansprüche.

5 Jahre Garantie

Interliving-Produkte im Möbelbereich werden nach den RAL-Güterichtlinien der Deutschen Gütegemeinschaft Möbel e. V. produziert. Sie erhalten Garantie auf Materialbeschaffenheit sowie fachgerechte Verarbeitung aller Interliving-Möbel.

Exklusive Interliving-Merkmale

- **Waschtischunterschränke** mit Auszügen und Glasreling an beiden Seiten, in verschiedenen Breiten wählbar
- **Einbauspiegelschrank** in verschiedenen Breiten und in einer Höhe von 64 cm zur platzsparenden Montage in der Wand
- **Flächenspiegel** in 3 Breiten mit LED-Beleuchtung und Emotion-Steuerung wählbar

Weitere Besonderheiten

- wählen Sie aus **4 Front- und Korpusdekoren**:
Charleston Eiche, Eiche Sand, Lack Weiß hochglänzend oder Lack Karbon hochglänzend
- Badmöbel wahlweise **mit Griffleiste** in verschiedenen Farben oder **grifflosem Push-to-open-Prinzip**
- Waschtischplatten in 2 Stärken und Farbnuancen wählbar
- Spiegelschränke sind an den Innentüren verspiegelt
- Aufsatzbecken bei den Waschtischen aus Mineralguss oder Keramik
- praktische Gäste-WC-Komplettlösung bestehend aus Aufsatzwaschtisch, Spiegelschrank und Waschtischunterschrank verfügbar
- Stauraumzubehör erhältlich



Interliving Bad Serie 3701

Programm: Interliving 3701 / 250

Front: 691 Lack Karbon hgl.

Korpus: 189 Lack Karbon hgl.

Griff: Nr. 332 Griffleiste chrom

Waschtischplatte: 170 Halifax Eiche

Ablageplatte (HBA): 189 Lack Karbon hgl.

Technik: Premium Technik mit Dämpfung
Auszüge mit Glasreling / Nr. 564

Breite: 90 cm + 60 cm

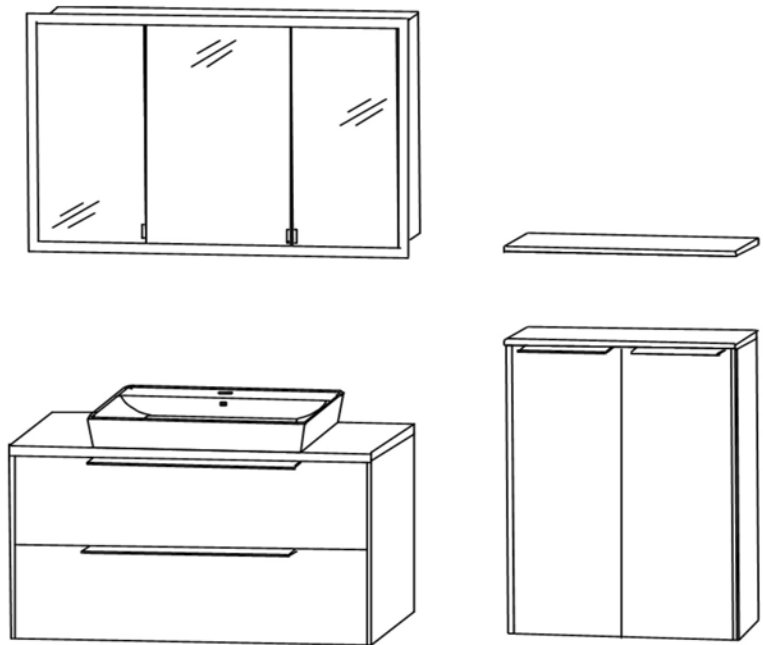

Mng	Artikel-Nr.	A	Artikeltext	Preis
1	S2A	4390 E1	Einbauspiegelschrank 64,0 cm hoch mit LED - Rahmen, 90,0 cm breit	1.499
1	WUA	3390 35	Waschtischunterschrank mit Glasreling und Antirutschmatte, 90,0 cm	1.045
1	WTM	5205 1	Keramik - Waschtisch V & B Collaro, 55 cm	612
1	APA	4990 28	Waschtischplatte, 90,6 cm	89
1	AUS	5205 28	Waschtischplattenausschnitt	39
1	HBA	5160 29	Highboard, 60,0 cm	509
1	AP	3260 10	Ablageplatte für Highboard, 60,2 cm	42
1	ABG	1360 08	Glasboard 60 cm	64
				3.899

Zubehör:

1	PZ	1247	90	Stauraumzubehör für Waschtischunterschrank	42	144
2	PZ	1147	1	Handtuchhalter einarmig, chrom	44	150

Armatur:

1	PZ	1390	1	Armatur Togo	49	165	*
---	----	------	---	--------------	----	-----	---

Interliving Bad Serie 3701

Programm:	Interliving 3701 / 250
Front:	690 Lack weiß hgl.
Korpus:	187 Lack weiß hgl.
Griff:	grifflos
Waschtischplatte:	424 Qsolid schwarz
Ablageplatte (MNA):	424 Qsolid schwarz
Technik:	push to open
	Auszüge mit Glasreling / Nr. 568
Breite:	30 cm + 120 cm

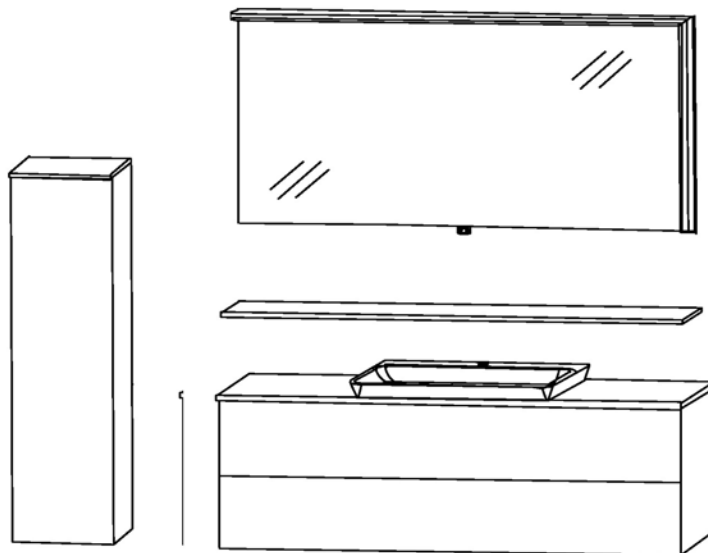

Mng	Artikel-Nr.	A	Artikeltext	Preis
1	MNA 8130 29 L		Mittelschrank 30,0 cm	459
1	APS 3012 PO		Ablageplatte für Mittelschrank, 30,6 cm	159
1	FSA 4312 8L		Flächenspiegel mit LED - Leuchtwinkel, 120,0 cm	539
1	WTA S112 1		Aufsatz-WT Mineralguss, 60,0 cm, inkl. Permanentablauf Clou - System optional möglich	416
1	WUA 3312 34		Waschtischunterschrank mit Glasreling u. Antirutschmatte, 120,0 cm	1.279
1	WPS 4912 02		Qsolid- Platte schwarz, 120,6 cm	969
1	AUS S112 28		Waschtischplattenausschnitt	39
1	ABG 1312 08		Glasboard, 120,0 cm	89
Summe				3.949

Zubehör:

1	PZ 1109 1		Clou Ab - und Überlaufsystem	99
1	PZ 1247 12		Stauraumzubehör für Waschtischunterschrank	207
2	PZ 1147 1		Handtuchhalter einarmig, chrom	150

Armatur:

1	PZ 1390 1		Armatur Togo	165
---	-----------	--	--------------	-----

Interliving Bad Serie 3701

Programm:

Front:	Interliving 3701 / 250
Korpus:	694 Eiche sand
Griff:	194 Eiche sand
Waschtischplatte:	Nr. 332 Griffleiste chrom
Technik:	177 cosmos grey
	Premium Technik mit Dämpfung
	Auszüge mit Glasreling / Nr. 564
Breite:	60 cm (40 cm)

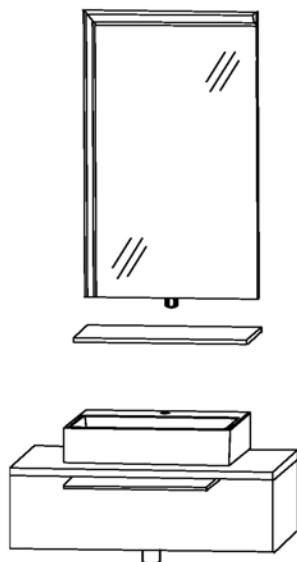

Mng	Artikel-Nr.	A	Artikeltext	Preis
1	FSA 5340 8R		Flächenspiegel, 40 cm mit LED - Leuchtwinkel	398
1	ABG 1340 08		Glasboard 40 cm	58
1	SET IL60 01		SET bestehend aus: Keramik-Gästewaschtisch 39,cm, Waschtischplatte und Waschtischunterschrank 62,0 cm	793
Summe				1.249

Zubehör:

1	PZ 1389 1E		Installationsset inkl. Anschlussröhrchen	189
---	------------	--	--	-----

Armatur:

1	PZ 1390 1		Armatur Togo	165	*
---	-----------	--	--------------	-----	---



INTERLIVING-3701

Programm 250

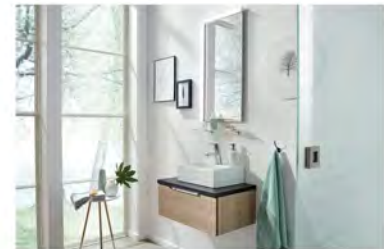

Frontdekore

Preisgruppe 1



Nr. 693 Charleston Eiche dunkel



Nr. 692 Charleston Eiche



Nr. 694 Eiche Sand

Preisgruppe 2



Nr. 690 Lack Weiß hgl.



Nr. 691 Lack Karbon hgl.

Korpusdekore



Nr. 176 Charleston Eiche dunkel



Nr. 180 Charleston Eiche



Nr. 194 Eiche Sand



Nr. 187 Lack Weiß hgl.

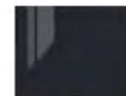

Nr. 189 Lack Karbon hgl.

Waschtischplattendekore



Nr. 176 Charleston Eiche dunkel



Nr. 180 Charleston Eiche



Nr. 194 Eiche Sand



Nr. 174 Hunton Eiche



Nr. 170 Halifax Eiche



Nr. 177 Cosmos grey matt

Interliving Bad Serie 3701

Waschtischplattendekore **Qsolid**



Nr. 401 Blanco Zeus



Nr. 402 Negro Stellar



Nr. 424 Schwarz

Waschtischfarbe

Mineralguss - Aufsatzwaschtisch



Nr. 1 Weiß

in 2 Breiten möglich

Keramik - Aufsatzwaschtisch
„Villeroy&Boch Collaro“



Nr. 1 Weiß

Nr. 21 Weiß CeramicPlus

Keramik - Aufsatzwaschtisch
Gästebad



Nr. 1 Weiß

Griff- und Technikvarianten

Push to open



Nr. 568
Premium - Push to open Silent

Nr. 005
Push to open

Nr. 332
Griffleiste chrom



Grifflänge:
194 mm / 494 mmm

Nr. 345
Griffleiste alu matt



Grifflänge:
194 mm / 494 mmm

Nr. 346
Griffleiste schwarz matt



Grifflänge:
194 mm / 494 mmm

Nr. 564
Premium Auszug mit Dämpfung

Nr. 003
Türen mit integriertem
Dämpfungssystem

Spiegelschränke

Serie A
Einbau - Spiegelschränke



Serie B
doppelt verspiegelt







Serie C
einfach verspiegelt



Alle Angaben unverbindlich und freibleibend. Fehler, Irrtümer und Änderungen vorbehalten.

INTERLIVING-3701 - Typenliste

		Tiefe in mm	Breite in mm	Höhe in mm	Artikelnummer	Anschlag	PG1	PG2
Tiefenangabe entspricht der Körpustiefe								
Flächenspiegel								
	Flächenspiegel 1 LED-Leuchtwinkel wahlweise links oder rechts 1 LED-Converter 30 Watt mit Sensor für Emotion-Beleuchtung Dieses Produkt enthält eine Lichtquelle der Energieeffizienzklasse: G							
	600 mm breit	44	600	640	F S A 4 3 6 0 8 L		403	
Abb. = links	1 LED-Leuchtwinkel rechts 18,6 Watt 1515 Lumen / 2700 - 6500 Kelvin							
	600 mm breit	44	600	640	F S A 4 3 6 0 8 R		403	
	1 LED-Leuchtwinkel links 18,6 Watt 1515 Lumen / 2700 - 6500 Kelvin							
	900 mm breit	44	900	640	F S A 4 3 9 0 8 L		470	
	1 LED-Leuchtwinkel rechts 23,3 Watt 1890 Lumen / 2700 - 6500 Kelvin							
	900 mm breit	44	900	640	F S A 4 3 9 0 8 R		470	
	1 LED-Leuchtwinkel links 23,3 Watt 1890 Lumen / 2700 - 6500 Kelvin							
	1200 mm breit	44	1200	640	F S A 4 3 1 2 8 L		539	
	1 LED-Leuchtwinkel rechts 27,9 Watt 2268 Lumen / 2700 - 6500 Kelvin							
	1200 mm breit	44	1200	640	F S A 4 3 1 2 8 R		539	
	1 LED-Leuchtwinkel links 27,9 Watt 2268 Lumen / 2700 - 6500 Kelvin							
Einbauspiegelschränke Serie A								
	Einbauspiegelschrank 2 Doppelspiegeltüren 2 Glasfachböden LED-Alurahmen 25,5 Watt 1717 Lumen / 2700 - 6500 Kelvin seitlicher Überstand je 25,5 mm mit Sensor für LED-Emotionbeleuchtung inkl. Converter 60 Watt / 24 Volt 1 Schalter-Steckdosen-Element Türbreiten: 296 mm / 296 mm Dieses Produkt enthält eine Lichtquelle der Energieeffizienzklasse: G	150	651	691	S 2 A 4 3 6 0 E 1		1.291	
	Korpusbreite: 600 mm Korpushöhe: 640 mm							
inkl. Griffblöcke								







Auch als Aufsatzspiegelschrank verwendbar.

INTERLIVING-3701 - Typenliste



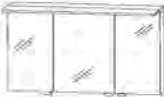

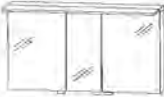

Tiefenangabe entspricht der Korpus-tiefe		Tiefe in mm	Breite in mm	Höhe in mm	Artikelnummer	Anschlag	PG1	PG2
Einbauspiegelschränke Serie A								
 inkl. Griffblöcke	Einbauspiegelschrank 3 Doppelspiegeltüren 6 Glasfachböden 2 Mittelwände LED-Alurahmen 31,2 Watt 2106 Lumen / 2700 - 6500 Kelvin seitlicher Überstand je 25,5 mm mit Sensor für LED-Emotionbeleuchtung inkl. Converter 60 Watt / 24 Volt 1 Schalter-Steckdosen-Element Türbreiten: 238 mm / 412 mm / 238 mm Dieses Produkt enthält eine Lichtquelle der Energieeffizienzklasse: G Korpusbreite: 900 mm Korpushöhe: 640 mm	150	951	691	S 2 A 4 3 9 0 E 1		1.499	
 inkl. Griffblöcke	Einbauspiegelschrank 3 Doppelspiegeltüren 6 Glasfachböden 2 Mittelwände LED-Alurahmen 37,0 Watt 2495 Lumen / 2700 - 6500 Kelvin seitlicher Überstand je 25,5 mm mit Sensor für LED-Emotionbeleuchtung inkl. Converter 60 Watt / 24 Volt 1 Schalter-Steckdosen-Element Türbreiten: 388 mm / 412 mm / 388 mm Dieses Produkt enthält eine Lichtquelle der Energieeffizienzklasse: G Korpusbreite: 1200 mm Korpushöhe: 640 mm	150	1251	691	S 2 A 4 3 1 2 E 1		1.645	
Spiegelschränke Serie B								
Türen doppelt verspiegelt								
 inkl. Griffblöcke Abb. = links	Spiegelschrank 2 Doppelspiegeltüren 2 Glasfachböden 1 Schalter-Steckdosen-Element 1 LED-Flächenleuchte 8,6 Watt / Converter 15 Watt 699 Lumen / (2700 -) 6500 Kelvin Türbreiten: 396 mm / 196 mm Dieses Produkt enthält eine Lichtquelle der Energieeffizienzklasse: F Optionales Zubehör: LED-Waschplatzbeleuchtung LED-Waschplatzbeleuchtung Emotion Sensor für Emotion-Beleuchtung	150	600	660	S E T 4 3 6 0 0 7 L/R		856	
					P Z 1 0 6 3 6 0		64	
					P Z 1 1 5 0 6 0		77	
					P Z 1 0 2 0 1		58	

Auch als Aufsatzspiegelschrank verwendbar.



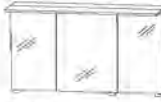

INTERLIVING-3701 - Typenliste

Tiefenangabe entspricht der Körpustiefe		Tiefe in mm	Breite in mm	Höhe in mm	Artikelnummer	Anschlag	PG1	PG2
<p>Spiegelschränke Serie B Türen doppelt verspiegelt</p>								
  inkl. Griffblöcke	<p>Spiegelschrank 3 Doppelspiegeltüren 2 Mittelwände 6 Glasfachböden 1 Schalter-Steckdosen-Element 1 LED-Flächenleuchte 13,2 Watt / Converter 30 Watt 1082 Lumen / (2700 -) 6500 Kelvin Türbreiten: 238 mm / 412 mm / 238 mm Dieses Produkt enthält eine Lichtquelle der Energieeffizienzklasse: F</p> <p>Optionales Zubehör: LED-Waschplatzbeleuchtung LED-Waschplatzbeleuchtung Emotion Sensor für Emotion-Beleuchtung</p>	150	900	660	SET 4 3 9 0 0 7		1.117	
					P Z 1 0 6 3 9 0		81	
					P Z 1 1 5 0 9 0		97	
					P Z 1 0 2 0 1		58	
  inkl. Griffblöcke	<p>Spiegelschrank 3 Doppelspiegeltüren 2 Mittelwände 6 Glasfachböden 1 Schalter-Steckdosen-Element 1 LED-Flächenleuchte 17,83 Watt / Converter 30 Watt 1462 Lumen / (2700 -) 6500 Kelvin Türbreiten: 388 mm / 412 mm / 388 mm Dieses Produkt enthält eine Lichtquelle der Energieeffizienzklasse: F</p> <p>Optionales Zubehör: LED-Waschplatzbeleuchtung LED-Waschplatzbeleuchtung Emotion Sensor für Emotion-Beleuchtung</p>	150	1200	660	SET 4 3 1 2 0 7		1.330	
					P Z 1 0 6 3 1 2		97	
					P Z 1 1 5 0 1 2		116	
					P Z 1 0 2 0 1		58	
  inkl. Griffblöcke	<p>Spiegelschrank 3 Doppelspiegeltüren 2 Mittelwände 6 Glasfachböden 1 Schalter-Steckdosen-Element 1 LED-Flächenleuchte 17,83 Watt / Converter 30 Watt 1462 Lumen / (2700 -) 6500 Kelvin Türbreiten: 496 mm / 196 mm / 496 mm Dieses Produkt enthält eine Lichtquelle der Energieeffizienzklasse: F</p> <p>für Doppelwaschtisch-Lösung</p> <p>Optionales Zubehör: LED-Waschplatzbeleuchtung LED-Waschplatzbeleuchtung Emotion Sensor für Emotion-Beleuchtung</p>	150	1200	660	SET 4 3 2 D 0 7		1.330	
					P Z 1 0 6 3 1 2		97	
					P Z 1 1 5 0 1 2		116	
					P Z 1 0 2 0 1		58	

INTERLIVING-3701 - Typenliste



Tiefenangabe entspricht der Korpus-tiefe		Tiefe in mm	Breite in mm	Höhe in mm	Artikelnummer	Anschlag	PG1	PG2
Spiegelschränke Serie C Türen auf Trägerplatte								
  inkl. Griffblöcke Abb. = links	Spiegelschrank 2 Spiegeltüren auf Trägerplatte Außenkanten in chrom 2 Glasfachböden 1 Schalter-Steckdosen-Element 1 LED-Flächenleuchte 8,6 Watt / Converter 15 Watt 699 Lumen / (2700 -) 6500 Kelvin Türbreiten: 396 mm / 196 mm Dieses Produkt enthält eine Lichtquelle der Energieeffizienzklasse: F	150	600	660	SET 4 3 6 0 0 6	L/R	693	
	Optionales Zubehör: LED-Waschplatzbeleuchtung LED-Waschplatzbeleuchtung Emotion Sensor für Emotion-Beleuchtung				P Z 1 0 6 3 6 0 P Z 1 1 5 0 6 0 P Z 1 0 2 0 1		64 77 58	
  inkl. Griffblöcke	Spiegelschrank 3 Spiegeltüren auf Trägerplatte Außenkanten in chrom 2 Mittelwände 6 Glasfachböden 1 Schalter-Steckdosen-Element 1 LED-Flächenleuchte 13,2 Watt / Converter 30 Watt 1082 Lumen / (2700 -) 6500 Kelvin Türbreiten: 238 mm / 412 mm / 238 mm Dieses Produkt enthält eine Lichtquelle der Energieeffizienzklasse: F	150	900	660	SET 4 3 9 0 0 6		911	
	Optionales Zubehör: LED-Waschplatzbeleuchtung LED-Waschplatzbeleuchtung Emotion Sensor für Emotion-Beleuchtung				P Z 1 0 6 3 9 0 P Z 1 1 5 0 9 0 P Z 1 0 2 0 1		81 97 58	
  inkl. Griffblöcke	Spiegelschrank 3 Spiegeltüren auf Trägerplatte Außenkanten in chrom 2 Mittelwände 6 Glasfachböden 1 Schalter-Steckdosen-Element 1 LED-Flächenleuchte 17,83 Watt / Converter 30 Watt 1462 Lumen / (2700 -) 6500 Kelvin Türbreiten: 388 mm / 412 mm / 388 mm Dieses Produkt enthält eine Lichtquelle der Energieeffizienzklasse: F	150	1200	660	SET 4 3 1 2 0 6		1.066	
	Optionales Zubehör: LED-Waschplatzbeleuchtung LED-Waschplatzbeleuchtung Emotion Sensor für Emotion-Beleuchtung				P Z 1 0 6 3 1 2 P Z 1 1 5 0 1 2 P Z 1 0 2 0 1		97 116 58	

INTERLIVING-3701 - Typenliste

Tiefenangabe entspricht der Körperlieferung		Tiefe in mm	Breite in mm	Höhe in mm	Artikelnummer	Anschlag	PG1	PG2
<h3>Spiegelschränke Serie C</h3> <h4>Türen auf Trägerplatte</h4>								
  <p>inkl. Griffblöcke</p>	<p>Spiegelschrank 3 Spiegeltüren auf Trägerplatte Außenkanten in chrom 2 Mittelwände 6 Glasfachböden 1 Schalter-Steckdosen-Element 1 LED-Flächenleuchte 17,83 Watt / Converter 30 Watt 1462 Lumen / (2700 -) 6500 Kelvin Türbreiten: 496 mm / 196 mm / 496 mm Dieses Produkt enthält eine Lichtquelle der Energieeffizienzklasse: F</p> <p>für Doppelwaschtisch-Lösung</p> <p>Optionales Zubehör: LED-Waschplatzbeleuchtung LED-Waschplatzbeleuchtung Emotion Sensor für Emotion-Beleuchtung</p>	150	1200	660	S E T 4 3 2 D 0 6		1.066	
					P Z 1 0 6 3 1 2		97	
					P Z 1 1 5 0 1 2		116	
					P Z 1 0 2 0 1		58	
<h3>Aufsatzwaschtische</h3>								
	<p>Keramik - Aufsatzwaschtisch Collaro Villeroy&Boch mit Hahnlochbohrung mit Überlauf</p> <p>Weiß</p> <p>Weiß Ceramic Plus</p> <p>passender Waschtischplattenausschnitt</p>	440	550	90	W T M 5 2 0 5 1		612	
		440	550	90	W T M 5 2 0 5 2 1		757	
					A U S 5 2 0 5 2 8		39	
 	<p>Mineralguss - Aufsatzwaschtisch Weiß inkl. Permanentablauf mit Hahnlochbohrung</p> <p>passender Waschtischplattenausschnitt</p> <p>Optionales Zubehör: CLOU Ab- und Überlaufsystem Aufpreis ohne Hahnlochbohrung / 3-Loch (nach Skizze)*</p>	423	490	60	W T A S 1 1 1 1		380	
					A U S S 1 1 1 2 8		39	
					P Z 1 1 0 9 1		94	
							97	



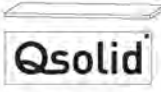

*Die Lieferzeit beträgt 8 Wochen. Der Preis versteht sich pro Waschtisch. Waschtisch ohne Hahnlochbohrung nicht kombinierbar mit dem Clou-System. Bitte prüfen Sie unbedingt Ihre Auftragsbestätigung auf Richtigkeit und Vollständigkeit.

INTERLIVING-3701 - Typenliste





Tiefenangabe entspricht der Korpus-tiefe		Tiefe in mm	Breite in mm	Höhe in mm	Artikelnummer	Anschlag	PG1	PG2
Aufsatzwaschtische								
	Mineralguss - Aufsatzwaschtisch Weiß inkl. Permanentablauf mit Hahnlochbohrung	423	600	60	WTAS 112 1		416	
	passender Waschtischplattenausschnitt				AUSS 1122 B		39	
	Optionales Zubehör: CLOU Ab- und Überlaufsystem Aufpreis ohne Hahnlochbohrung / 3-Löcher (nach Skizze)*				PZ 1109 1		94 97	
Waschtischplatten								
	Waschtischplatte mit ABS-Kante Bitte Farbvariante angeben							
	606 mm breit für 1 Waschtischausschnitt mittig	490	606	28	APA 49602 B		71	
	906 mm breit für 1 Waschtischausschnitt mittig	490	906	28	APA 49902 B		89	
	1206 mm breit für Einzel- und Doppelwaschtisch-Lösung für 1 oder 2 Waschtischausschnitte	490	1206	28	APA 49122 B		109	
	Bitte beachten Sie den Aufpreis für die Waschtischausschnitte.							
	Waschtischplatte Qsolid Oberfläche poliert							
	Bitte Farbvariante für Qsolid-Platte angeben.							
	606 mm breit für Keramik-Aufsatzwaschtisch WTA 5205	490	606	12	WPS 49600 1		547	
	606 mm breit für Mineralguss-Aufsatzwaschtisch WTA S111 1	490	606	12	WPS 49600 2		547	
	906 mm breit für Keramik-Aufsatzwaschtisch WTA 5205	490	906	12	WPS 49900 1		789	
	906 mm breit für Mineralguss-Aufsatzwaschtisch WTA S112 1	490	906	12	WPS 49900 2		789	
	1206 mm breit für Keramik-Aufsatzwaschtisch WTA 5205	490	1206	12	WPS 49120 1		969	
	1206 mm breit für Mineralguss-Aufsatzwaschtisch WTA S112 1	490	1206	12	WPS 49120 2		969	
	1206 mm breit für Doppelwaschtisch-Lösung für 2x Keramik-Aufsatzwaschtisch WTA 5205	490	1206	12	WPS 492D0 1		969	
	1206 mm breit für Doppelwaschtisch-Lösung für 2x Mineralguss-Aufsatzwaschtisch WTA S111 1	490	1206	12	WPS 492D0 2		969	
	Bitte beachten Sie den Aufpreis für die Waschtischausschnitte.							

*Die Lieferzeit beträgt 8 Wochen. Der Preis versteht sich pro Waschtisch. Waschtisch ohne Hahnlochbohrung nicht kombinierbar mit dem Clou-System. Bitte prüfen Sie unbedingt Ihre Auftragsbestätigung auf Richtigkeit und Vollständigkeit.





INTERLIVING-3701 - Typenliste

		Tiefe in mm	Breite in mm	Höhe in mm	Artikelnummer	Anschlag	PG1	PG2
Tiefenangabe entspricht der Körpustiefe								
Waschtischunterschranke grifflos / Push to open								
	Waschtischunterschrank 600 mm 1 Metallauszug mit Einzugsdämpfung, Siphonausschnitt und seitlicher Chromleisten 1 Metallauszug mit Einzugsdämpfung inkl. Glasreling Glasreling mit Interliving-Label Metallauszüge inkl. Anti-Rutschmatten Optionales Zubehör: Raumparsiphon DN 40 Raumparsiphon DN 32	470	600	480	W U A 3 3 6 0 3 4		875	908
					P Z 1 3 6 7		23	
					P Z 1 4 2 3		32	
	Waschtischunterschrank 900 mm 1 Metallauszug mit Einzugsdämpfung, Siphonausschnitt und seitlicher Chromleisten 1 Metallauszug mit Einzugsdämpfung inkl. Glasreling Glasreling mit Interliving-Label Metallauszüge inkl. Anti-Rutschmatten Optionales Zubehör: Raumparsiphon DN 40 Raumparsiphon DN 32	470	900	480	W U A 3 3 9 0 3 4		1.107	1.139
					P Z 1 3 6 7		23	
					P Z 1 4 2 3		32	
	Waschtischunterschrank 1200 mm für Einzelwaschtisch-Lösung 1 Metallauszug mit Einzugsdämpfung, Siphonausschnitt und seitlicher Chromleisten 1 Metallauszug mit Einzugsdämpfung inkl. Glasreling Glasreling mit Interliving-Label Metallauszüge inkl. Anti-Rutschmatten Optionales Zubehör: Raumparsiphon DN 40 Raumparsiphon DN 32	470	1200	480	W U A 3 3 1 2 3 4		1.242	1.279
					P Z 1 3 6 7		23	
					P Z 1 4 2 3		32	
	Waschtischunterschrank 1200 mm für Doppelwaschtisch-Lösung 1 Metallauszug mit Einzugsdämpfung, 2 Siphonausschnitten und seitlicher Chromleisten 1 Metallauszug mit Einzugsdämpfung inkl. Glasreling Glasreling mit Interliving-Label Metallauszüge inkl. Anti-Rutschmatten Optionales Zubehör: Raumparsiphon DN 40 (2 Stück bestellen) Raumparsiphon DN 32 (2 Stück bestellen)	470	1200	480	W U A 3 3 2 D 3 4		1.281	1.313
					P Z 1 3 6 7		23	
					P Z 1 4 2 3		32	

INTERLIVING-3701 - Typenliste

Tiefenangabe entspricht der Korpus-tiefe		Tiefe in mm	Breite in mm	Höhe in mm	Artikelnummer	Anschlag	PG1	PG2
Waschtischunterschranke mit Griffen / ohne Push to open								
	Waschtischunterschrank 1 Metallauszug mit Einzugsdämpfung, Siphonausschnitt und seitlicher Chromleisten 1 Metallauszug mit Einzugsdämpfung inkl. Glasreling Glasreling mit Interliving-Label Metallauszüge inkl. Anti-Rutschmatten Optionales Zubehör: Raumparsiphon DN 40 Raumparsiphon DN 32	470	600	480	W U A 3 3 6 0 3 5		779	811
					P Z 1 3 6 7		23	
					P Z 1 4 2 3		32	
	Waschtischunterschrank 900 mm 1 Metallauszug mit Einzugsdämpfung und Siphonausschnitt inkl. Reling 1 Metallauszug mit Einzugsdämpfung inkl. Glasreling Glasreling mit Interliving-Label Metallauszüge inkl. Anti-Rutschmatten Optionales Zubehör: Raumparsiphon DN 40 Raumparsiphon DN 32	470	900	480	W U A 3 3 9 0 3 5		1.011	1.045
					P Z 1 3 6 7		23	
					P Z 1 4 2 3		32	
	Waschtischunterschrank für Einzelwaschtisch-Lösung 1 Metallauszug mit Einzugsdämpfung, Siphonausschnitt und seitlicher Chromleisten 1 Metallauszug mit Einzugsdämpfung inkl. Glasreling Glasreling mit Interliving-Label Metallauszüge inkl. Anti-Rutschmatten Optionales Zubehör: Raumparsiphon DN 40 Raumparsiphon DN 32	470	1200	480	W U A 3 3 1 2 3 5		1.146	1.178
					P Z 1 3 6 7		23	
					P Z 1 4 2 3		32	
	Waschtischunterschrank für Doppelwaschtisch-Lösung 1 Metallauszug mit Einzugsdämpfung, 2 Siphonausschnitten und seitlicher Chromleisten 1 Metallauszug mit Einzugsdämpfung inkl. Glasreling Glasreling mit Interliving-Label Metallauszüge inkl. Anti-Rutschmatten Optionales Zubehör: Raumparsiphon DN 40 (2 Stück bestellen) Raumparsiphon DN 32 (2 Stück bestellen)	470	1200	480	W U A 3 3 2 D 3 5		1.184	1.216
					P Z 1 3 6 7		23	
					P Z 1 4 2 3		32	

INTERLIVING-3701 - Typenliste

		Tiefe in mm	Breite in mm	Höhe in mm	Artikelnummer	Anschlag	PG1	PG2
Tiefenangabe entspricht der Körpustiefe								
Gästebad								
	Flächenspiegel, 400 mm 1 LED-Leuchtwinkel links 19,32 Watt / Converter 30 Watt 1462 Lumen / 2700 - 6500 Kelvin mit Sensor für Emotion-Beleuchtung Dieses Produkt enthält eine Lichtquelle der Energieeffizienzklasse: G	46	400	800	F S A 5 3 4 0 8 R		398	
								
	Waschtisch & Unterschrank Keramik-Aufsatzwaschtisch weiß 390 mm breit inkl. nicht verschließbarem Ablaufventil Waschtischplatte mit ABS-Kante 606 mm breit (Farbvariante bitte angeben) Waschtischunterschrank 600 mm 1 Metallschubkasten mit Einzugsdämpfung, Siphonausschnitt und Glasreling Glasreling mit Interliving-Label nur mit Griffleiste erhältlich Optionales Zubehör: Design Installationsset chrom	395	606	368	S E T I L 6 0 0 1		793	811
					P Z 1 3 8 9 1 E		189	
	Waschtisch & Unterschrank Keramik-Aufsatzwaschtisch weiß 390 mm breit inkl. nicht verschließbarem Ablaufventil Waschtischplatte Qsolid 606 mm breit (Farbvariante bitte angeben) Waschtischunterschrank 600 mm 1 Metallschubkasten mit Einzugsdämpfung, Siphonausschnitt und Glasreling Glasreling mit Interliving-Label nur mit Griffleiste erhältlich Optionales Zubehör: Design Installationsset chrom	395	606	372	S E T I L 6 0 0 2		1.182	1.201
					P Z 1 3 8 9 1 E		189	

INTERLIVING-3701 - Typenliste



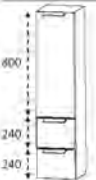
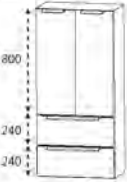
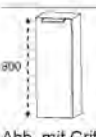
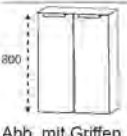
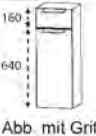

Tiefenangabe entspricht der Korpus-tiefe		Tiefe in mm	Breite in mm	Höhe in mm	Artikelnummer	Anschlag	PG1	PG2
Hochschränke								
<p>Abb. mit Griffen</p>	<p>Hochschrank 1 Tür 2 Glaseinlegeböden (o.) 1 Metallschubkasten mit Einzugsdämpfung 1 Tür 1 Glasfachboden (u.)</p> <p>Bei der grifflosen Variante werden die Fronten an der seitlichen Griffalz geöffnet.</p>	300	300	1600	HNA053029	L/R	628	708
<p>Abb. mit Griffen</p>	<p>Hochschrank 2 Türen 2 Glaseinlegeböden (o.) 1 Metallschubkasten mit Einzugsdämpfung 2 Türen 1 Glasfachboden (u.)</p> <p>Bei der grifflosen Variante werden die Türen mit der push-to-open Technik ausgestattet und die Schubkästen werden an der seitlichen Griffalz geöffnet.</p>	300	600	1600	HNA056029		991	1.075
Mittelschränke Ablageplatte bitte separat bestellen								
<p>Abb. mit Griff</p>	<p>Mittelschrank 1 Tür 4 Glasfachböden</p> <p>Bei der grifflosen Variante werden die Fronten an der seitlichen Griffalz geöffnet.</p>	300	300	1280	MNA813029	L/R	406	459
<p>Abb. mit Griffen</p>	<p>Mittelschrank 2 Türen 4 Glasfachböden</p> <p>Bei der grifflosen Variante werden die Türen mit der push-to-open Technik ausgestattet.</p>	300	600	1280	MNA816029		663	714

INTERLIVING-3701 - Typenliste



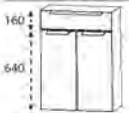

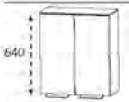

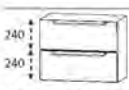
Tiefenangabe entspricht der Körpustiefe

	Tiefe in mm	Breite in mm	Höhe in mm	Artikelnummer	Anschlag	PG1	PG2
Mittelschränke Ablageplatte bitte separat bestellen							
 <p>Abb. mit Griff</p>	300	300	1280	MNA873029	L/R	566	618
<p>Mittelschrank 1 Tür 2 Glasfachböden 2 Metallauszüge mit Einzugsdämpfung</p> <p>Bei der grifflosen Variante werden die Fronten an der seitlichen Griffalz geöffnet.</p>							
 <p>Abb. mit Griffen</p>	300	600	1280	MNA876029		862	914
<p>Mittelschrank 2 Türen 2 Glasfachböden 2 Metallauszüge mit Einzugsdämpfung</p> <p>Bei der grifflosen Variante werden die Türen mit der push-to-open Technik ausgestattet und die Schubkästen werden an der seitlichen Griffalz geöffnet.</p>							
Highboards Ablageplatte bitte separat bestellen							
 <p>Abb. mit Griff</p>	300	300	800	HBA513029	L/R	283	319
<p>Highboard 1 Tür 2 Glasfachböden</p> <p>Bei der grifflosen Variante werden die Fronten an der seitlichen Griffalz geöffnet.</p>							
 <p>Abb. mit Griffen</p>	300	600	800	HBA516029		474	509
<p>Highboard 2 Türen 2 Glasfachböden</p> <p>Bei der grifflosen Variante werden die Türen mit der push-to-open Technik ausgestattet.</p>							
 <p>Abb. mit Griff</p>	300	300	800	HBA553029	L/R	390	425
<p>Highboard 1 Metallschubkasten mit Einzugsdämpfung 1 Tür 1 Glasfachboden</p> <p>Bei der grifflosen Variante werden die Fronten an der seitlichen Griffalz geöffnet.</p>							

INTERLIVING-3701 - Typenliste

Tiefenangabe entspricht der Korpus-tiefe		Tiefe in mm	Breite in mm	Höhe in mm	Artikelnummer	Anschlag	PG1	PG2
Highboards								
Ablageplatte bitte separat bestellen								
 <p>Abb. mit Griffen</p>	<p>Highboard 1 Metallschubkasten mit Einzugsdämpfung 2 Türen 1 Glasfachboden</p> <p>Bei der grifflosen Variante werden die Türen mit der push-to-open Technik ausgestattet und die Schubkästen werden an der seitlichen Griffalz geöffnet.</p>	300	600	800	H B A 5 5 6 0 2 9		579	615
Oberschränke								
 <p>Abb. mit Griff</p>	<p>Oberschrank 1 Tür 1 Glasfachboden</p> <p>Bei der grifflosen Variante werden die Fronten an der seitlichen Griffalz geöffnet.</p>	150	300	640	O G A 4 1 3 0 2 9	L/R	200	229
 <p>Abb. mit Griffen</p>	<p>Oberschrank 2 Türen 1 Glasfachboden</p> <p>Bei der grifflosen Variante werden die Türen mit der push-to-open Technik ausgestattet.</p>	150	600	640	O G A 4 1 6 0 2 9		360	390
Unterschränke								
Ablageplatte bitte separat bestellen								
 <p>Abb. mit Griffen</p>	<p>Unterschrank 2 Metallauszüge mit Einzugsdämpfung</p> <p>Bei der grifflosen Variante werden die Fronten an der seitlichen Griffalz geöffnet.</p>	300	300	480	U N A 3 6 3 0 2 9		377	399
 <p>Abb. mit Griffen</p>	<p>Unterschrank 2 Metallauszüge mit Einzugsdämpfung</p> <p>Bei der grifflosen Variante werden die Fronten an der seitlichen Griffalz geöffnet.</p>	300	600	480	U N A 3 6 6 0 2 9		557	583

INTERLIVING-3701 - Typenliste

		Tiefe in mm	Breite in mm	Höhe in mm	Artikelnummer	Anschlag	PG1	PG2
Tiefenangabe entspricht der Körpustiefe								
Ablageplatten								
	Ablageplatte mit ABS-Kante in den Frontdekoren erhältlich							
Stärke 10 mm								
	302 mm breit	325	302	10	AP 3 2 3 0 1 0		23	26
	602 mm breit	325	602	10	AP 3 2 6 0 1 0		36	42
	Ablageplatte mit ABS-Kante in den Waschtischplattendekoren erhältlich							
Stärke 28 mm								
	302 mm breit	330	302	28	APA 3 3 3 0 2 8		23	
	602 mm breit	330	602	28	APA 3 3 6 0 2 8		36	
	Ablageplatte Qsolid in den Qsolid Waschtischplattendekoren erhältlich							
	Oberfläche poliert							
	306 mm breit	325	306	12	APS 3 0 1 2 P O		159	
	606 mm breit	325	606	12	APS 6 0 1 2 P O		277	
Regale								
	Funktionsregal Ecken auf Gehrung geschnitten senkrechte oder waagerechte Montage möglich	150	300	160	RGL 1 1 3 0 0 1		145	
	Bitte Farbvariante angeben: Nr. 501 weiß matt lackiert Nr. 547 schwarz matt lackiert							
	Funktionsregal Ecken auf Gehrung geschnitten senkrechte oder waagerechte Montage möglich	150	600	160	RGL 1 1 6 0 0 2		210	
	Bitte Farbvariante angeben: Nr. 501 weiß matt lackiert Nr. 547 schwarz matt lackiert							
	Funktionsregal Ecken auf Gehrung geschnitten senkrechte oder waagerechte Montage möglich	150	900	160	RGL 1 1 9 0 0 3		274	
	Bitte Farbvariante angeben: Nr. 501 weiß matt lackiert Nr. 547 schwarz matt lackiert							

INTERLIVING-3701 - Typenliste

Tiefenangabe entspricht der Korpus-tiefe		Tiefe in mm	Breite in mm	Höhe in mm	Artikelnummer	Anschlag	PG1	PG2
Glas - Ablageboarde								
	Glas - Ablageboard inkl. Metallhalter							
	400 mm breit inkl. 2 Metallhalter	130	400	8	ABG 1 3 4 0 0 8		58	
	600 mm breit inkl. 2 Metallhalter	130	600	8	ABG 1 3 6 0 0 8		64	
	900 mm breit inkl. 3 Metallhalter	130	900	8	ABG 1 3 9 0 0 8		81	
	1200 mm breit inkl. 3 Metallhalter	130	1200	8	ABG 1 3 1 2 0 8		89	
Zubehör								
	Handtuchhalter chrom einarmig schwenkbar zur Montage an der Wand oder am Korpus Korpustiefe und -höhe beachten!	420	30	46	P Z 1 1 4 7 1		75	
	Handtuchhalter schwarz matt einarmig schwenkbar zur Montage an der Wand oder am Korpus Korpustiefe und -höhe beachten!	420	30	46	P Z 1 1 4 7 2		75	
	Handtuchhalter einarmig nach vorne geöffnet zur Montage am Korpus Korpustiefe und -höhe beachten!	390 390	55 55	30 30	P Z 1 1 2 8 1 1 P Z 1 1 2 8 1 2		47 47	
	Handtuchhalter zweiarmig nach vorne geöffnet zur Montage am Korpus Korpustiefe und -höhe beachten!	390 390	110 110	30 30	P Z 1 1 2 8 1 P Z 1 1 2 8 2		62 62	
 Beispielbild	Planungsvorschlag Stauraumzubehör für den 600 mm breiten Waschtischunterschrank bestehend aus: 1x PZ 1245 16 - Aufteilungsrahmen, 1 Fach 1x PZ 1245 02 - Organisationseinsatz, Schminktblett 1x PZ 1245 01 - Organisationseinsatz, 3 Behälter 1x PZ 1245 05 - Organisationseinsatz, Kosmetiktücher-Box				P Z 1 2 4 7 6 0		115	

INTERLIVING-3701 - Typenliste



		Tiefe in mm	Breite in mm	Höhe in mm	Artikelnummer	Anschlag	PG1	PG2
Tiefenangabe entspricht der Körpustiefe								
Zubehör								
	<p>Planungsvorschlag Stauraumzubehör für den 900 mm breiten Waschtischunterschrank</p> <p>bestehend aus: 1x PZ 1245 24 - Aufteilungsrahmen, 2 Fächer 1x PZ 1245 01 - Organisationseinsatz, 3 Behälter 1x PZ 1245 02 - Organisationseinsatz, Schminktabellett 1x PZ 1245 03 - Organisationseinsatz, Kosmetikhalter 1x PZ 1245 05 - Organisationseinsatz, Kosmetiktücher-Box</p>				P Z 1 2 4 7 9 0		144	
Beispielbild								
	<p>Planungsvorschlag Stauraumzubehör für den 1200 mm breiten Waschtischunterschrank</p> <p>bestehend aus: 1x PZ 1245 16 - Aufteilungsrahmen, 1 Fach 1x PZ 1245 39 - Aufteilungsrahmen, 3 Fächer 1x PZ 1245 01 - Organisationseinsatz, 3 Behälter 1x PZ 1245 02 - Organisationseinsatz, Schminktabellett 1x PZ 1245 03 - Organisationseinsatz, Kosmetikhalter 1x PZ 1245 05 - Organisationseinsatz, Kosmetiktücher-Box</p>				P Z 1 2 4 7 1 2		207	
Beispielbild								
	<p>Aufteilungsrahmen 1 Fach Stauraumzubehör für den Waschtischunterschrank</p> <p>kombinierbar mit PZ 1245 02, PZ 1245 03, PZ 1245 04</p>	341	158	43	P Z 1 2 4 5 1 6		37	
	<p>Aufteilungsrahmen 2 Fächer Stauraumzubehör für den Waschtischunterschrank</p> <p>kombinierbar mit PZ 1245 02, PZ 1245 03, PZ 1245 04</p>	341	241	43	P Z 1 2 4 5 2 4		52	
	<p>Aufteilungsrahmen 3 Fächer Stauraumzubehör für den Waschtischunterschrank</p> <p>kombinierbar mit PZ 1245 02, PZ 1245 03, PZ 1245 04</p>	341	390	43	P Z 1 2 4 5 3 9		64	
	<p>Organisationseinsatz Schminktabellett Stauraumzubehör für den Waschtischunterschrank</p> <p>kombinierbar mit PZ 1245 16, PZ 1245 24, PZ 1245 39</p>	270	144	43	P Z 1 2 4 5 0 2		13	

INTERLIVING-3701 - Typenliste

Tiefenangabe entspricht der Korpus-tiefe		Tiefe in mm	Breite in mm	Höhe in mm	Artikelnummer	Anschlag	PG1	PG2
Zubehör								
	Organisationseinsatz Kosmetikhalter Stauraumzubehör für den Waschtischunterschrank kombinierbar mit PZ 1245 16, PZ 1245 24, PZ 1245 39	140	73	41	P Z 1 2 4 5 0 3		13	
	Organisationseinsatz 1 Behälter Stauraumzubehör für den Waschtischunterschrank kombinierbar mit PZ 1245 16, PZ 1245 24, PZ 1245 39	114	90	66	P Z 1 2 4 5 0 4		11	
	Organisationseinsatz 3 Behälter Stauraumzubehör für den Waschtischunterschrank	341	145	73	P Z 1 2 4 5 0 1		37	
	Organisationseinsatz Kosmetiktücher-Box Stauraumzubehör für den Waschtischunterschrank nur für den unteren Auszug geeignet	288	157	91	P Z 1 2 4 5 0 5		29	
	Schubkastenset für Metallschubkästen für 30 cm breite Schränke bestehend aus: - 1 alufarbiger Kunststoffeinsatz - 2 alufarbige Fachteiler, verstellbar				P Z 1 2 2 5 3 0		34	
	Emotion-Beleuchtung Sensorschalter zum Dimmen und zur Farbwechselsteuerung für alle gekennzeichneten Spiegelschränke				P Z 1 0 2 0 1		62	
	LED-Waschplatzbeleuchtung Emotion 2,6 Watt / 187 Lumen / (2700 -) 6500 Kelvin zur Montage unter dem Spiegelschrank Dieses Produkt enthält eine Lichtquelle der Energieeffizienzklasse: G LED-Emotionbeleuchtung optional möglich	16	560	7	P Z 1 1 5 0 6 0		83	

INTERLIVING-3701 - Typenliste

Tiefenangabe entspricht der Korpus-tiefe

	Tiefe in mm	Breite in mm	Höhe in mm	Artikelnummer	Anschlag	PG1	PG2
Zubehör  CLOU Ab- und Überlaufsystem inkl. Ventilabdeckung chrom für Armaturen mit Exzenterstange				P Z 1 1 0 9 1		99	
 Design Installationsset chrom 1 Design Siphon 2 Design Eckventile 2 Design Anschlussröhrchen M10 Nennweite: 32 mm				P Z 1 3 8 9 1 E		189	

Interliving Bad Serie 3701

INTERLIVING-3701 - Maßskizzen

WTM 5205 + APA 4960 28 + WUA 3360

WTM 5205 + APA 4990 28 + WUA 3390

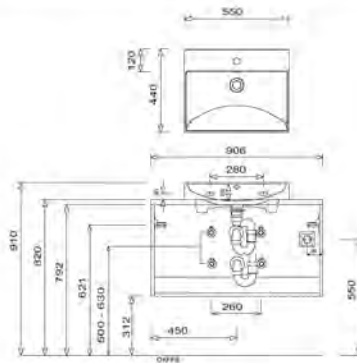
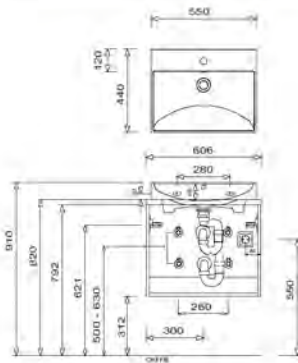

WTM 5205 + APA 4912 28 + WUA 3312

2x WTM 5205 + APA 4912 28 + WUA 332D

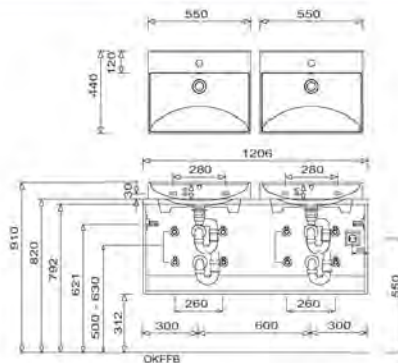
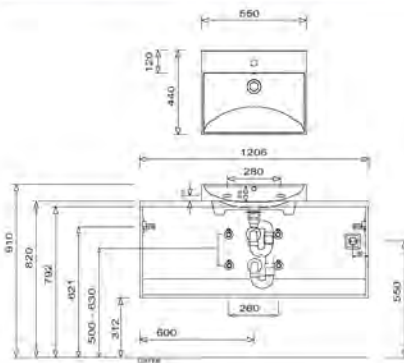

WTM 5205 + WPS 4960 01 + WUA 3360

WTM 5205 + WPS 4990 01 + WUA 3390

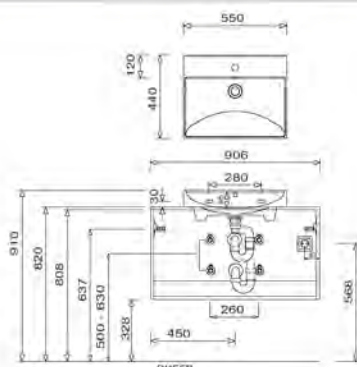
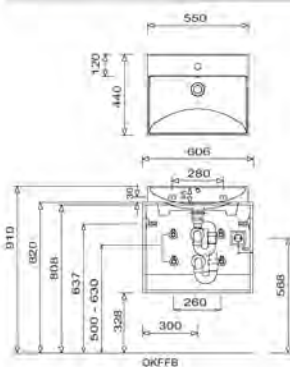

Toleranzen:

Die Maßtoleranzen (+/- 5mm) und Ebenheitstoleranzen (DIN 18202) unterliegen den üblichen materialspezifischen Toleranzen für Baustoffe, anlehnd an die DIN 18202.

Interliving Bad Serie 3701

INTERLIVING-3701 - Maßskizzen

WTM 5205 + WPS 4912 01 + WUA 3312

2x WTM 5205 + WPS 492D 01 + WUA 332D

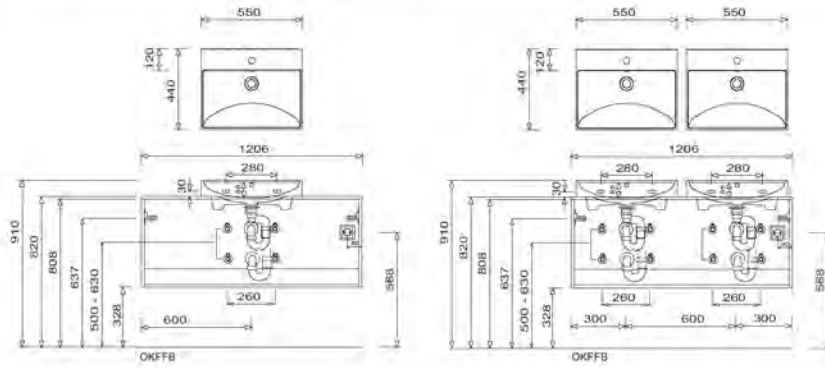

WTA S111 + APA 4960 28 + WUA 3360

WTA S112 + APA 4990 28 + WUA 3390

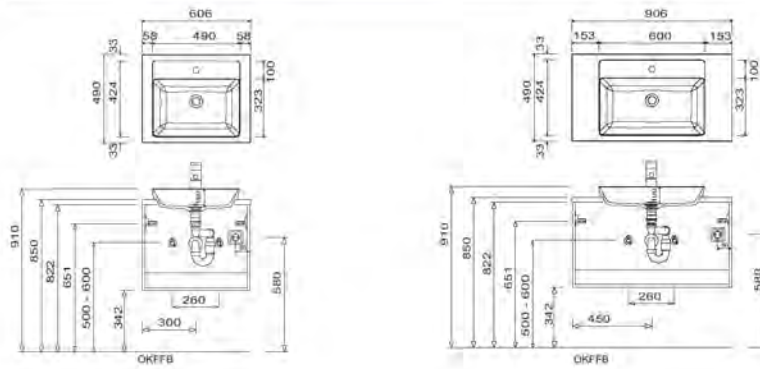

WTA S112 + APA 4912 28 + WUA 3312

2x WTA S111 + APA 4912 28 + WUA 332D

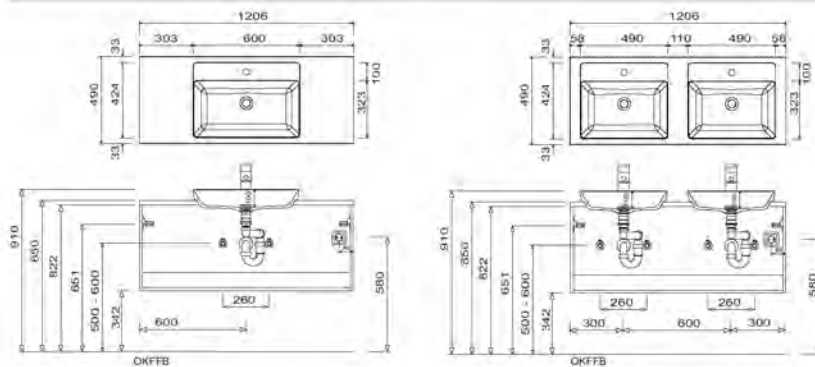

Toleranzen:

Die Maßtoleranzen (+/- 5mm) und Ebenheitstoleranzen (DIN 18202) unterliegen den üblichen materialspezifischen Toleranzen für Baustoffe, anlehend an die DIN 18202.

Interliving Bad Serie 3701

INTERLIVING-3701 - Maßskizzen

WTA S111 + WPS 4960 02 + WUA 3360

WTA S112 + WPS 4990 02 + WUA 3390

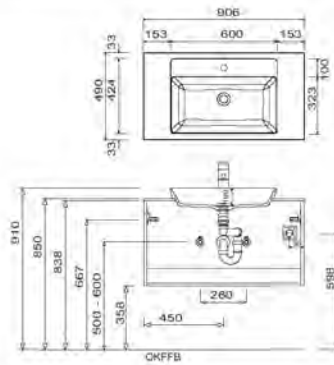
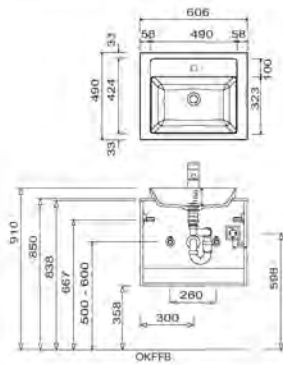

WTA S112 + WPS 4912 02 + WUA 3312

2x WTA S111 + WPS 492D 02 + WUA 332D

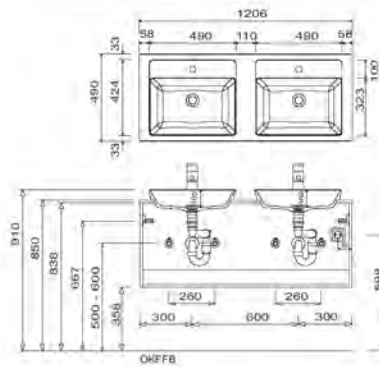
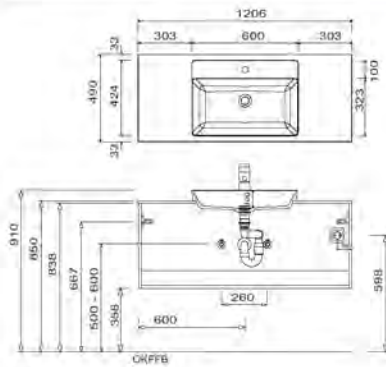

SET IL60 01

SET IL60 02

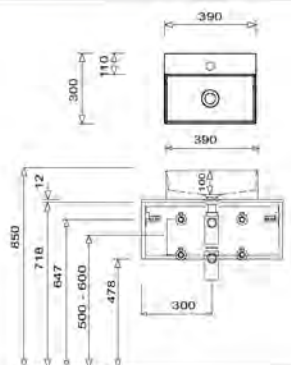
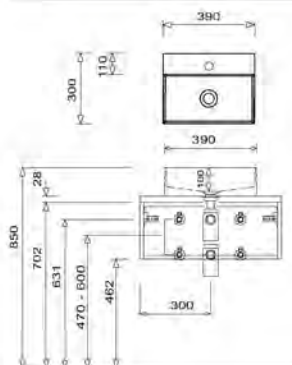

Toleranzen:

Die Maßtoleranzen (+/- 5mm) und Ebenheitstoleranzen (DIN 18202) unterliegen den üblichen materialspezifischen Toleranzen für Baustoffe, anlehnd an die DIN 18202.

INTERLIVING-3701 - Maßskizzen

Einbauspiegelschrank S2A 43xx E1

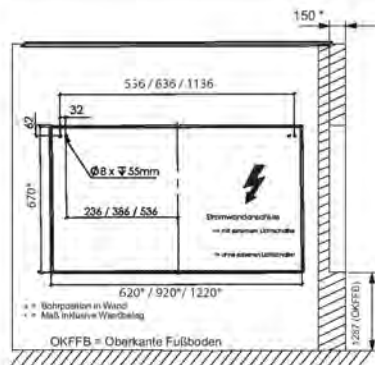

Toleranzen:

Die Maßtoleranzen ($\pm 5\text{mm}$) und Ebenheitstoleranzen (DIN 18202) unterliegen den üblichen materialspezifischen Toleranzen für Baustoffe, anlehnd an die DIN 18202.